



SİPARİŞ KODU ORDER CODE Артикул	KOD CODE КОД	AÇIKLAMA DESCRIPTION / НАИМЕНОВАНИЕ	F			 Set КОМПЛ.
101-99-03	ALFA 05	2 Kapaklı Sürgü Sistem Mekanizması <i>Sliding door mechanism with 2 door</i> Механизм раздвижных дверей, 2 двери <i>(2,5mt alt üst ray ) (2,5 meter upper, lower rail) (верхняя и нижняя направляющие по 2,5м)</i>	601	—	—	—
101-03-01	ALFA 05EXT	Dış Kapak Mekanizması <i>External door mechanism</i> Наружный Механизм	601	49 x 33,5 x 17	17,900 kg	10
101-03-02	ALFA 05INT	İç Kapak Mekanizması <i>Internal door mechanism</i> Внутренний Механизм	601	34 x 20,5 x 33,5	17,000 kg	20



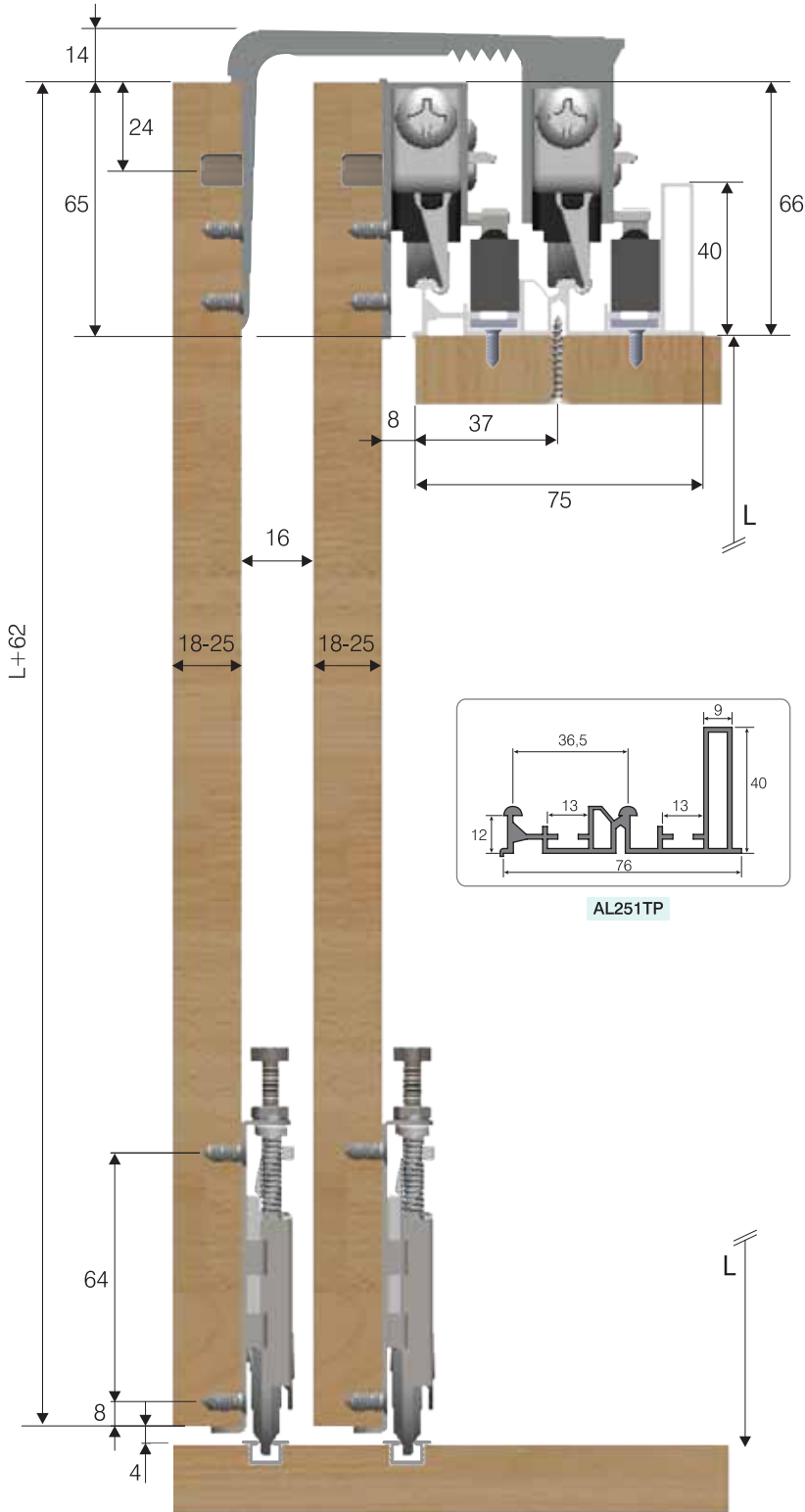

**ÜRÜN ÖZELLİKLER**  
PRODUCT SPECIFICATIONS  
ОСНОВНЫЕ ХАРАКТЕРИСТИКИ ПРОДУКТА

- 18mm 'den 25mm 'ye kadar farklı kapak kalınlıklarına göre ayarlanabilir.
- 100 Kg taşıma kapasitelidir.
- 2, 3 ve 4 kapaklı sistemlerde uygulanabilir.
- Kapağın alt ve üst raydan çıkmasını engelleyen emniyet kilit sistemi vardır.
- Alüminyum raylar için toz önleyici fırça sistemi vardır.
- Sürme kapakların yavaşlatma mesafesi 10 cm'dir.

- Available from 18mm up to 25mm for different door thickness.
- Carrying capacity is 100 kg
- Available for 2,3 and 4 door systems
- Locking system which prevents derailing on the top and bottom of door.
- Anti-dust brush system for Aluminum rails
- Soft close damper begin to slow down 10 cm from the side of the cabinet

- Возможность использования дверных панелей от 18 до 25 мм толщиной.
- Системы рассчитаны на двери весом до 100 кг.
- Возможность установления систем с использованием 2, 3 и 4 дверей.
- Специальная система защёлкивания механизмов, предотвращающая соскакивания дверей с нижних и верхних направляющих.
- Уплотнитель щетка для алюминиевых профилей, предотвращающая попадание пыли
- Доводчик для раздвижных дверей начинает срабатывать на расстоянии 10 см от края шкафа

**ALFA05**

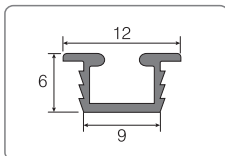

AL129BT

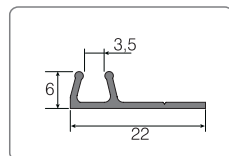

AL220BT

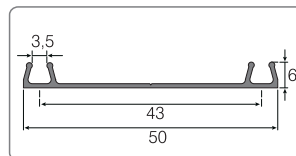

AL500BT



MXSD010

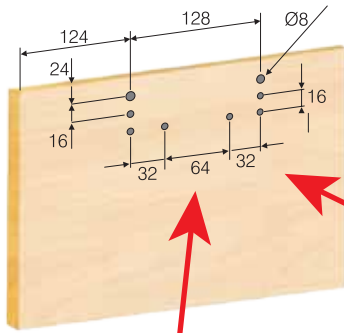

DIŞ KAPAK  
EXTERNAL DOOR  
НАРУЖНАЯ ДВЕРЬ

İÇ KAPAK  
INTERNAL DOOR  
ВНУТРЕННЯЯ ДВЕРЬ

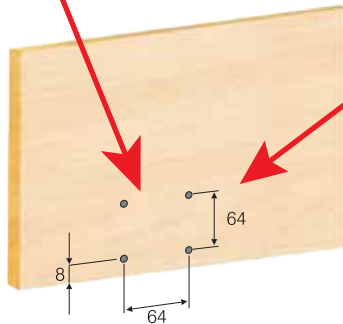
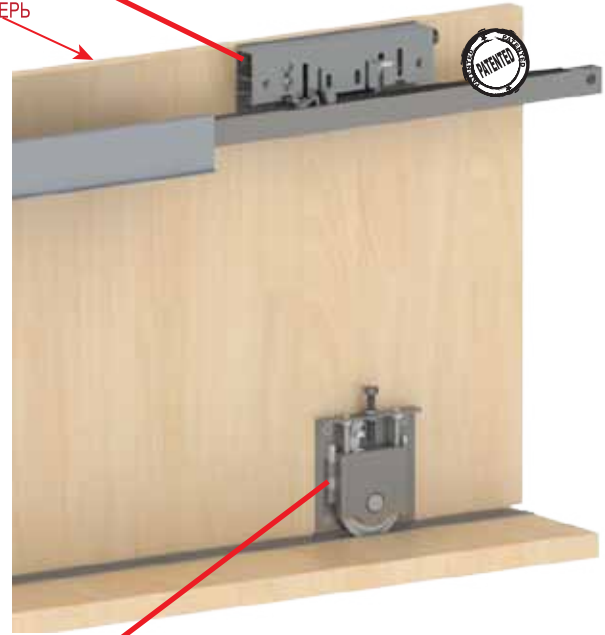
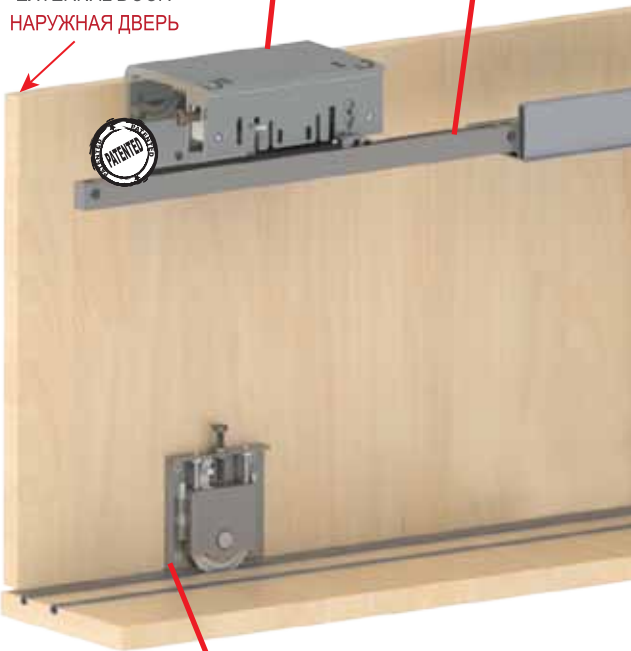

- \* Dış üst makara kapak kalınlıklarına göre 4'er mm ara ile ayarlanır.
- \* External guide can be adjusted with 4mm in accordance with the thickness of the door.
- \* Верхний роликовый механизм наружной двери устанавливается в зависимости от толщины панелей с зазором в 4 мм

