



2021 ÜRÜN KATALOĞU
PRODUCT CATALOGUE
КАТАЛОГ ПРОДУКЦИИ



MESAN PLASTİK ve METAL SAN. A.Ş.

1991 yılında Sayın Aliosman MERTÖZ tarafından kurulmuştur.

was founded in 1991 by Mr. Aliosman MERTÖZ.

была основана в 1991 году господином Алиосманом МЕРТОЗ



Мобилья aksesuarı sektöründe 30 yıllık tecrübe ve bilgi birikimimizle yerel ve global müşterilerimize çözüm sunuyoruz.

Bugün ve gelecekte en büyük gücümüz ve değerimiz MESAN ailesini oluşturan tüm paydaşlarımızdır. Yeni fikirler ve çözümler sunarak, kaliteli ürünler üreterek, çevremize, sektörümüze, müşterilerimize, çalışanlarımıza ve tedarikçilerimize karşı sorumluluklarımızı en iyi ve samimi şekilde yerine getirmeye çalışıyoruz.

MESAN, Her türlü teknolojik donanıma sahip laboratuvarı ile sektörün ilk tasarım merkezi olup, alanında uzman mühendisleri ile global pazara birçok ürün kazandırdı ve kazandırmaya devam edecek.

Kurumsal yapımızı güçlendirmek adına ISO 9001 kalite belgemizi 2002 yılında, ISO 14001 çevre yönetim belgemizi ve OHSAS 18001 iş sağlığı ve güvenliği standardı belgelerimizi 2015 yılında aldık. Ayrıca 2015 yılında gıda ve gıdaya temas edebilen ürün üretebilen işletme belgemizi de Tarım ve Orman Bakanlığından aldık.

İstanbul Büyükşehir Belediyesi (İ.B.B.) ve İstanbul Sanayi Odası (İ.S.O.)'nın işbirliği ile 2016 yılında düzenlenen Rol Model Örnek İşletme Ödülüne; yapılan seçimler sonucu Firmamız layık görüldü. Kanunlara, kurallara olan hassasiyetimizin ve çevreye gösterdiğimiz duyarlılığımızın ödülünü almış olmanın gururunu yaşıyoruz.

Teknolojik makine, otomasyon ve yazılım sistemlerimizle evrensel müşteri memnuniyetini ön planda tutarak 3000 'i aşkın ürün üretiyoruz. 60 ülkeye ihracat yaparak, global marka haline gelen MESAN 'ın bu kataloğunda; birçok yenilikleri ve çözümleri bulacaksınız.

Mobilya üreten; büyük sanayi kuruluşlarından, küçük ve orta ölçekli üreticilere kadar, sektörün ihtiyaçlarını karşılamak için varız.

Bizim üretim felsefemiz; çevreye duyarlılık, evrensel müşteri memnuniyeti ve kaliteli ürün üretmektir.

Mesan serves to local and global customers through 30 years of experience and knowledge in the furniture equipment sector.

With local presence and global vision, Mesan people are always our value and strength. We strive to make our responsibilities in the most professional and best way by offering new ideas and solutions, developing new products and respecting the environment, our employees, customers and suppliers.

Mesan successfully develops and brings new products to the global market through its design centre, which is the first in this sector, that has all technological equipment and experienced engineers.

Mesan stable quality policy was certified with ISO 9001 in 2002, we also obtained ISO 14001: environmental management certificate and OHSAS 18001 certificate of Occupational Health and Safety Management Systems in 2015 Besides, in 2015 we obtained a certificate from The Ministry of Agriculture and Forestry, which allows the company to produce items having contact with food.

Mesan was awarded "role model business company" which held by the collaboration of Istanbul Metropolitan Municipality (IBB) and Istanbul Chamber of Industry (ISO) in 2016.

We are proud to be rewarded with such an important award for complying with environmental laws and regulations.

Our growing passion over the years has earned us to being a global brand, that is "Mesan". Today we are exporting to 60 countries. High-tech machines, automation and software systems are allowing MESAN to produce more than 3000 different items. In this new catalogue, we believe you would find many ideas and solutions.

Mesan is always working to meet the needs of the global , medium and small-sized furniture manufacturers.

Mesan corporate philosophy is environmental awareness, customer satisfaction and manufacturing quality products

Мы, как компания с 30-летним опытом и знаниями в области мебельного оборудования предлагаем решения нашим клиентам.

Наша самая большая сила и ценность сегодня и в будущем – это все наши партнеры, которые создают семью MESAN. Мы стараемся выполнять свои обязанности наилучшим и искренним образом, предлагая новые идеи и решения, производя высококачественную продукцию для нашего сектора, клиентов, сотрудников, поставщиков при этом принимая во внимание политику защиты окружающей среды.

Благодаря центру дизайна, который является первым в данном секторе, где работают опытные инженеры и имеется последнее технологическое оборудование, Mesan успешно разрабатывает и предлагает новинки на мировой рынок.

Стабильная политика качества MESAN была сертифицирована в соответствии со стандартами ISO 9001 в 2002 году, компания также получила сертификат экологического менеджмента ISO 14001 и сертификат системы менеджмента охраны здоровья и безопасности труда OHSAS 18001 в 2015 году. Кроме того, в 2015 году мы получили сертификат Министерства продовольствия и сельского хозяйства, который позволяет компании производить продукты, имеющие контакт с пищевыми продуктами.

Mesan был удостоен звания «Образец для подражания в ведении бизнеса», которая проводилась в сотрудничестве с мэрией Стамбула (IBB) и Стамбульской промышленной палатой (ISO) в 2016 году. Мы гордимся тем, что вознаграждены такой важной премией за соблюдение правил и законов по охране окружающей среды.

Mesan, ставший мировым брендом экспортирует свою продукцию в более чем 60 стран мира, а также производит более 3000 наименований продукции принимая во внимание мнение, потребности и обратную связь клиентов с помощью технологических разработок, систем автоматизации и программного обеспечения. Мы надеемся, что в этом новом каталоге вы найдете много новых идей и решений.

Mesan всегда работает для удовлетворения потребностей как мировых, так и средних и мелких производителей мебели.

Корпоративная философия Mesan - забота об окружающей среде, удовлетворение потребностей клиентов во всем мире и производство качественной продукции.



Değer, Kalite Üretiyoruz ve Belgeliyoruz. We produce value and quality
Мы создаем ценность и качество



ISO 9001:2015 Kalite Yönetim Sistemi Belgesi
 Quality Management System Certificate
 Сертификат Системы управления качеством



OHSAS 18001:2007 İş Sağlığı ve Güvenliği Standardı Belgesi
 Occupational Health and Safety Standards Certificate
 Сертификат Охраны здоровья и безопасности труда



ISO 14001:2015 Çevre Yönetim Sistemi Belgesi
 Environmental Management System Certificate
 Сертификат Системы экологического менеджмента

Değer, Kalite Üretiyoruz ve Belgeliyoruz. We produce value and quality
Мы создаем ценность и качество



ROL MODEL ÖRNEK İŞLETME ÖDÜLÜ

İstanbul Büyükşehir Belediyesi (İ.B.B.) ve İstanbul Sanayi Odası (İ.S.O.)'nın işbirliği ile düzenlenen Rol Model Örnek İşletme Ödülü, yapılan seçimler sonucu firmamız ödüle layık görülmüştür. Kanunlara, kurallara olan hassasiyetimizin ve çevreye gösterdiğimiz duyarlılığımızın ödülünü almış olmanın gururunu yaşıyor ve sizlerle paylaşıyoruz.

"ROLE MODEL BUSINESS" AWARD

Organized in collaboration with Istanbul Metropolitan Municipality (İ.B.B.) and the Istanbul Chamber of Industry (İ.S.O) "Role Model Business" Award, according to the election results was awarded to our company. We are proud that our attention to the laws, regulations and our respect to environment have been rewarded, and we share this pride with you.

ПРЕМИЯ "ОБРАЗЕЦ ДЛЯ ПОДРАЖАНИЯ В ВЕДЕНИИ БИЗНЕСА"

Организованная в сотрудничестве с Мэрией города Стамбула (İ.B.B.) и Стамбульской промышленной палатой (İ.S.O) Премия "Образец Для Подражания В Ведении Бизнеса", по результатам выборов была присвоена нашей компании. Мы гордимся тем, что наше внимание к законам, правилам и наше бережное отношение к окружающей среде были вознаграждены, и мы разделяем эту гордость с вами.

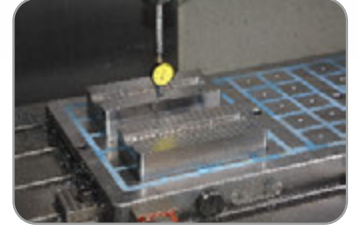

BİZ;

İYİ NİYETLİYİZ;

Hata yapabiliriz ama çözüm için çalışmaktan ve uğraşmaktan yılmayız.

DÜRÜSTÜZ;

Her zaman şeffaf olduk ve bugüne kadarda bir zarar görmedik.

KEYİFLİYİZ;

Sosyal olmayı, paylaşmayı, gülümsemeyi, evimizi ve işimizi çok seviyoruz.

DİNAMİK VE GENCİZ;

30 yıldır varız ve olgunluk çağıımıza yaklaşıyoruz ama yıllar sonrada genç ve güçlü olduğumuzu hep söylemek istiyoruz.

YETENEKLİYİZ;

Yüzlerce model ve ürünü başarıyla yönetiyoruz.

POZİTİFİZ;

Yaşamın karmaşası, çelişkileri ve hatta zorlukları karşısında, hem kendimize hem de çevremize pozitif enerji yayarız. Yüreğlerimiz sevgi dolu ve yarışmacı bir ruha sahibiz. Sizlerle birlikte **ÇOOK İYİ BİR EKİBİZ** . . .

WE ARE

WELL - INTENTIONED

We could make mistakes but won't be tired of dealing and working for solution.

HONEST

We have always been open. We have never damaged our honesty

PLEASURED

We love to be social, sharing, smiling, in our houses and jobs.

DYNAMIC & YOUNG

We have been around for 30 years and are approaching our maturity but still want to emphasize our passion

TALENTED

We are successfully managing hundreds of models and products.

POSITIVE

Contrary to the confusions, challenges and contradictions of life, we spread positive energy to our environment Our hearts are full of love and we have the competitor mentality. With all of you, we are a **VERY GOOD TEAM**...

Мы;

С БЛАГИМИ НАМЕРЕНИЯМИ;

Мы можем ошибиться, но не устанем от работы над исправлением ошибок.

ЧЕСТНЫЕ;

Мы всегда были честными. И до сегодняшнего дня от этого не страдали

С УДОВОЛЬСТВИЕМ;

Нам нравится общаться, улыбаться, делиться, мы любим нашу работу и наш дом

ДИНАМИЧНЫЕ И МОЛОДЫЕ;

Вот уже 30 года мы существуем и приближаемся к зрелому возрасту, но после всех этих лет мы все еще хотим говорить о том, что мы сильны и молоды.

ТАЛАНТЛИВЫ;

Мы успешно управляем сотнями изделий и моделей

ПОЗИТИВНЫ;

Несмотря на все жизненные сложности, противоречия и изменения, наша позитивная энергия распространяется на нас самих и на окружающую среду. Наши сердца полны любви и мы переполнены духом соревновательности. Вместе с вами Мы **ОЧЕНЬ ХОРОШАЯ КОМАНДА**



- 1- İnsana ve çevreye saygılı, bilimsel ve yaratıcı düşünen adil bir yönetim anlayışı ile verimli, çağdaş ve huzurlu bir çalışma ortamı sağlamak.
- 2- Tasarım, üretim ve pazara sunum süreçlerinde sürekli öğrenen ve kendini yenileyen seçkin bir ekip ve rekabetçi bir sistem oluşturmak.
- 3- Sektörümüzün ve müşterilerimizin beklentilerini karşılayabilecek ürünler üretmek, kalitemiz ve fiyatımızla ilk tercihleri olmak.
- 4- Müşterilerimize, çalışanlarımıza ve tedarikçilerimize ve diğer paydaşlarımıza daima saygın ve dürüst davranmak.
- 5- Ülkemizde ve uluslararası pazarlarda etkinliğimizi, pazar payımızı, rekabet gücümüzü ve marka değerimizi sürekli artırmak.
- 6- Özel ve çalışma hayatımızda etik ve ahlaki kuralların, yasaların, mevzuat ve mutabık kalınmış müşteri şartlarının gereklerini yerine getirmek.
- 7- ISO 9001:2015 Kalite Yönetim Sistemi' nin şartlarını yerine getirmek ve gerekli kaynakları imkanlarımız doğrultusunda sağlayarak etkinliğini sürekli iyileştirmek.

- 1- To provide fair, modern and creative working environment, by respecting for people and environment, by scientific and creative thinking and efficient management.
- 2- To create a continuous learning, self-renewing elite team and a competitive system, while designing, manufacturing and presenting the market processes.
- 3- To be the first choice of our customers with our quality and price, by producing products which meet the expectations of our industry and our clients.
- 4- To respect and to be honest always to our customers, employees and suppliers and other stake holders.
- 5- To increase continuously our effectiveness, our market share, our competitiveness and our brand value in our country and in international markets.
- 6- To meet agreed customer requirements, the ethical and moral rules, laws and regulations in our private and working lives.
- 7- To fulfill the requirements of the ISO 9001:2015 Quality Management System and continually improve the effectiveness of providing the necessary resources in line with possibilities

- 1- Обеспечить справедливые, современные и творческие условия труда, на основе, научно-творческого мышления и эффективного управления, уважения к людям и окружающей среде.
- 2- Создание системы непрерывного обучения, самообновления команды и конкурентоспособной системы, одновременно с проектированием, изготовлением и представлением продукции на рынке.
- 3- Быть первоочередными по соотношению качества и цены для наших клиентов, путем соответствия ожиданиям наших клиентов.
- 4- Уважать и всегда быть честными по отношению к нашим клиентам, сотрудникам, поставщикам и другим заинтересованных лицам.
- 5- Непрерывно повышать эффективность нашей работы, нашу долю рынка, конкурентоспособность и ценность нашего бренда в нашей стране и на международном уровне.
- 6- Соответствовать требованиям, которые были согласованы с заказчиком, этическим и моральным правилам, законам и нормативным актам в нашей рабочей и личной жизни.
- 7- Выполнение требований в области Системы менеджмента качества ISO 9001:2015 и постоянное повышение эффективности предоставления необходимых ресурсов в соответствии с имеющимися возможностями.

MESAN PLASTİK ve METAL SAN. A.Ş. ÇEVRE POLİTİKASI

MESAN ENVIRONMENTAL POLICY / ПОЛИТИКА КОМПАНИИ MESAN В ОБЛАСТИ ОХРАНЫ ОКРУЖАЮЩЕЙ СРЕДЫ

- Çevre mevzuatının gereklerini kanuni zorunlulukla değil vicdani sorumlulukla yerine getirmek.
- Teknolojik gelişmeleri yakından takip edip, çevreye duyarlı ve uyumlu, makine ve malzeme tercihleri yaparak, üretim parkurunu dizayn etmek.
- Geri dönüştürülebilir atıkları kaynağında ayrı ayrı toplayarak, geri dönüşüm kültürünü oluşturmak ve atıkların çevreye zarar vermesini engelleyerek geri dönüşüme katkıda bulunmak.
- Hava, toprak, su, deniz, orman en büyük doğal kaynaklarımızdır. Bunlara en ufak bir kirlilik oluşturmadan faaliyet göstermek ve korunması konusunda duyarlı davranmak.
- Enerji verimliliğini üst düzeyde uygulamak.
- Çevremizi koruma adına eğitim ve faaliyetler düzenleyerek ve yerel yönetimlerle işbirliği yaparak çalışanlarımızı bilinçlendirmek.
- Çevreye ve insan sağlığına zararsız ürünler tasarlamak ve üretmek.

- *We fulfill the requirements of the legal necessity of environmental legislation with conscientious responsibility.*
- *To design the production line making machine and material preferences with closely following the technological developments that are environmentally friendly and compatible.*
- *Collecting recyclable waste, separately at source in order to create a recycling culture and damaging the environment by preventing waste and to contribute to recycling.*
- *Air, soil, water, sea, forests are our greatest natural resource. We operate without creating pollution and treat sensitive to their protection.*
- *Implement a high level of energy efficiency.*
- *Organizing training and protection activities for environment to educate our employees in cooperation with local governments.*
- *To design and produce harmless products to human health and environment.*

- Исполнять требования природоохранного законодательства не только на основании обязанности, но и добросовестной ответственности.
- Внимательно следить за развитием новых технологий, делать выбор в пользу экологически чистых производственных мощностей, сырья и материалов, модернизировать производственные линии.
- Осуществлять раздельный сбор отходов, пригодных для вторичной переработки, способствовать укреплению сознания необходимости вторичной переработки и тем самым препятствовать нанесению вреда окружающей среде путем предотвращения неправильной утилизации отходов.
- Воздух, почва, вода, море, леса наши самые важные природные ресурсы. Обеспечивать производственную деятельность, не создания загрязнения окружающей среды и принимать участие в ее защите от загрязнения.
- Обеспечивать высокий уровень энергоэффективности.
- Обеспечивать организация образовательных мероприятий по вопросам защиты окружающей среды среди наших сотрудников в сотрудничестве с местными органами управления.
- Разработка и производство изделий, безвредных для окружающей среды и здоровья человека.

MESAN PLASTİK ve METAL SAN. A.Ş. İSG POLİTİKASI







MESAN OHS POLICY / ПОЛИТИКА КОМПАНИИ MESAN В ОБЛАСТИ ОХРАНЫ ТРУДА И ПРОМЫШЛЕННОЙ БЕЗОПАСНОСТИ

- İş sağlığı ve güvenliği, yasa ve mevzuatlarına uygun çalışmak.
- Teknolojiyi kullanarak güvenli ve sağlıklı bir çalışma ortamı oluşturmak.
- Çalışanlarımızda, müşteri ve tedarikçilerimizde güvenlik kültürü oluşturmak.
- Sıfır iş kazası ve meslek hastalığını hedeflemek.
- Risk değerlendirmelerine katılımları artırarak ve sürekli güncel tutarak riskleri minimum düzeyde tutmak.
- İş sağlığı ve güvenliğinin her alanında eğitimler vererek çalışanların bilinçlenmesini sağlamak.
- Çevreye ve insan sağlığına zararsız ürünler tasarlamak ve üretmek.

- *Occupational health and safety, work in accordance with the laws and regulations.*
- *Using Technology to create safe and healthy working environment.*
- *To create a safety culture for our employees, customers and suppliers.*
- *Aiming at working accident-free and without occupational diseases.*
- *Increasing their participation in risk assessment and keeping constantly updated to keep risks to a minimum.*
- *Ensuring awareness of our employees by providing training in all aspects of occupational health and safety.*
- *To design and produce harmless products to human health and environment.*

- Охрана здоровья и безопасности производства, работа в соответствии с законами и правилами.
- Использование технологии для создания безопасной и здоровой производственной среды.
- Прививать понятие безопасности среди наших сотрудников, клиентов и поставщиков.
- Ставить целью нулевой уровень несчастных случаев и профессиональных заболеваний.
- Расширение участия персонала в оценке рисков и, постоянно проводя переоценку, сведение рисков к минимуму.
- Обеспечение осведомленности сотрудников путем обеспечения подготовки кадров по всем аспектам охраны здоровья и безопасности.
- Разработка и производство изделий, безвредных для окружающей среды и здоровья человека.

SİPARİŞ KODU ORDER CODE Артикул	AÇIKLAMA DESCRIPTION / НАИМЕНОВАНИЕ	↑ ↓	M	D	L	F	 Ad Pcs ШТ.	 Ad Pcs ШТ.
---------------------------------------	--	-----	---	---	---	---	--	--

 Ad Pcs ШТ.	İç Ambalaj Adedi. Inner pack content, pcs Внутренняя упаковка, шт							
 Set КОМПЛ.	İç Ambalaj Set Adedi. Inner pack, set Внутренняя упаковка, компл.							
 Ad Pcs ШТ.	Dış Ambalaj Adedi. Box content, pcs Коробка, шт							
 Set КОМПЛ.	Dış Ambalaj Set Adedi. Box content, set Коробка, компл.							
 LxWxH	Dış Ambalaj Ebatlarıdır. Box dimensions Размеры коробки							
 kg	Kolinin Brüt Ağırlığıdır. Box Gross weight Вес брутто коробки							
F	Ürün Renk veya Yüzey Rengi. Item or surface colour Цвет изделия или цвет поверхности							
H	Ürünün Yükseklik Ölçüsüdür. Item Height Высота изделия							
L	Ürünün Boyu (uzunluk) Ölçüsüdür. Item length Длина изделия							
D	Ürünün Genel Ölçülerini Belirler. Item dimensions Размеры изделия							
M	Ürünün Hammaddesi. Item material Материал изделия							
↑ ↓	Ürünün Ayarlanabilir Olduğunu ve - / + Ayar Ölçülerini Belirler. Height adjustable item, + / - tolerance limits of adjustment. Изделие, регулируемое по высоте. Допустимые пределы регулировки + / - .							
 new	Yeni Ürün New product Новый продукт							

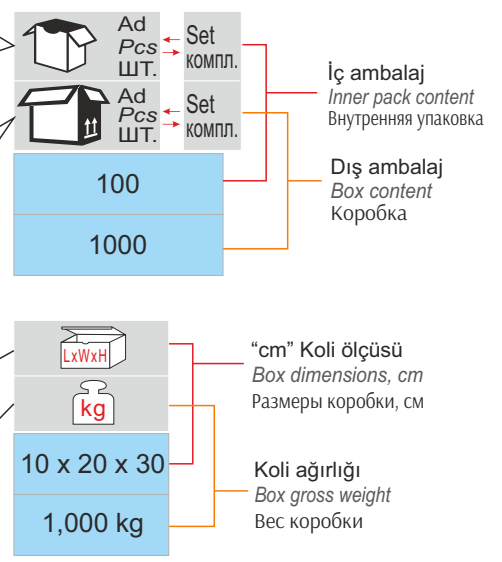

Sipariş Kodu:
Order Code
Артикул

111 - 22 - 33 - 444

Ürün grubu
Product group
Группа изделий

Alt ürün grubu
Product sub-group
Подгруппа изделий

Ürün sıra no.
Sequence number
Порядковый номер изделия

Renk veya yüzey kodu
Item or surface colour
Код цвета или поверхности изделия

111-22-33-444

Ürünü Tanımlayan Kod
Product code
Код изделия

Renk veya Yüzey Kodu
Item or surface colour
Код цвета или поверхности изделия

MESAN®

FURNITURE EQUIPMENT



- SÜRME KAPAK SİSTEMLERİ
- SLIDING DOOR SYSTEMS
- СИСТЕМЫ РАЗДВИЖНЫХ ДВЕРЕЙ

1B1.



Farklı fikirler, Kaliteli ürünler...

Different Opinions, Quality Products.

Особенные идеи, Качественные изделия.

MESAN olarak üretimini yaptığımız tüm ürünlerimiz 5 yıl garantilidir.
Bu sizlere ve kaliteye verdiğimiz önemin ifadesidir.

MESAN gives 5 years guarantee for all products.

This is an expression of the importance we give to you and product quality.

Предоставляя гарантию 5 лет на всю продукцию Месан,
Это выражение важности, которую мы придаем Вам и качеству нашей продукции.



1B1.

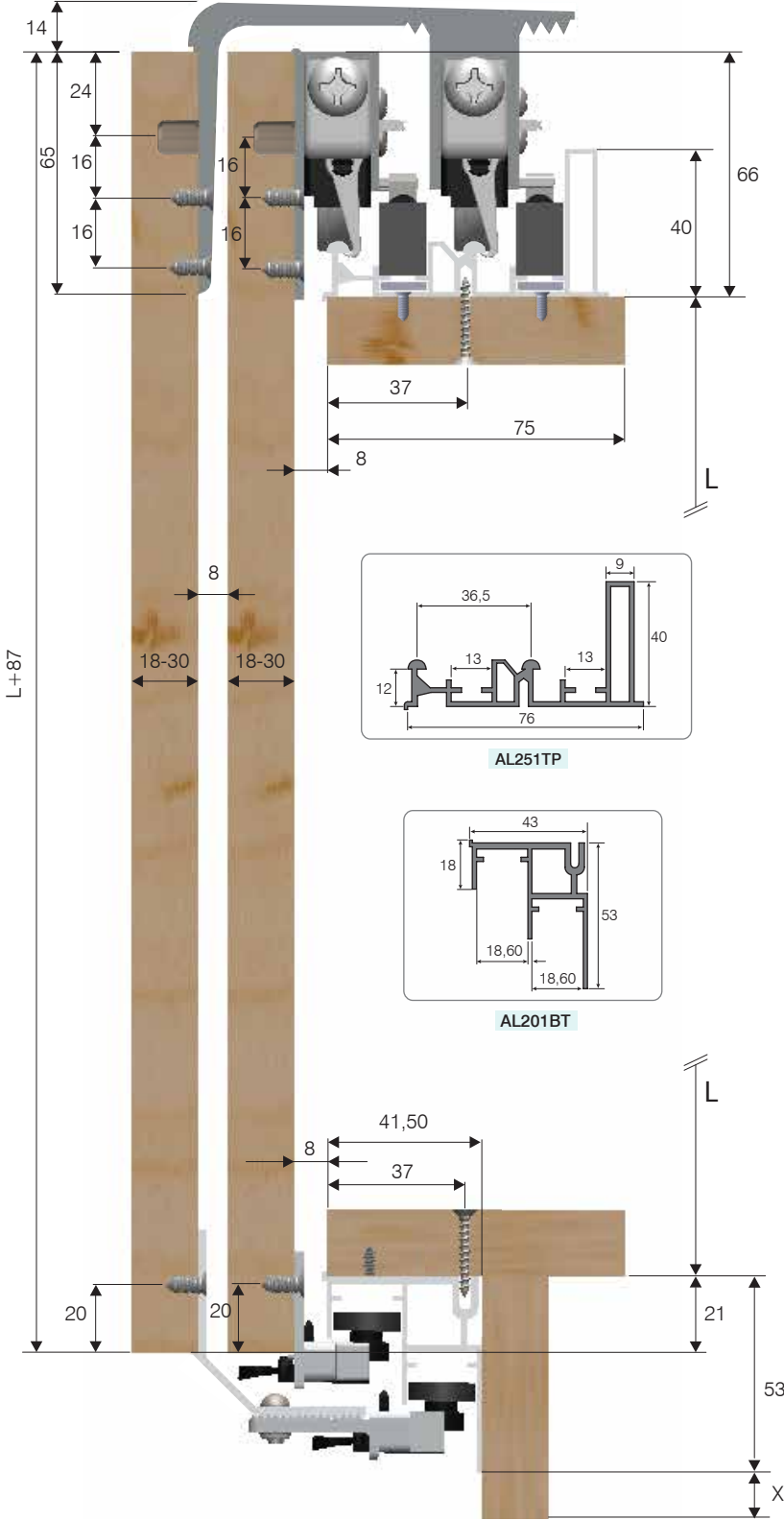

ÜRÜN ÖZELLİKLER PRODUCT SPECIFICATIONS ОСНОВНЫЕ ХАРАКТЕРИСТИКИ ПРОДУКТА

- 18mm 'den 30mm 'ye kadar farklı kapak kalınlıklarına göre ayarlanabilir.
- 100 Kg taşıma kapasitelidir.
- 2, 3 ve 4 kapaklı sistemlerde uygulanabilir.
- Kapağın alt ve üst raydan çıkmasını engelleyen emniyet kilit sistemi vardır.
- Alüminyum raylar için toz önleyici fırça sistemi vardır.
- Sürme kapakların yavaşlatma mesafesi 10 cm'dir.
- Alt ve Üst rayları dolap içinden yada dolap dışından vidalayabilirsiniz.
- Dolap içinden rayları montaj etmek isterseniz vidalama eksenini 37mm'dir.

- Available from 18mm up to 30mm for different door thickness.
- Carrying capacity is 100 kg
- Available for 2,3 and 4 door systems
- Locking system which prevents derailing on the top and bottom of door.
- Anti-dust brush system for Aluminum rails
- Soft close damper begin to slow down 10 cm from the side of the cabinet
- You can screw the lower and upper rails from inside or out of the wardrobe.
- Screwing axis is 37mm to assembly the rails from inside of the wardrobe.

- Возможность использования дверных панелей от 18 до 30 мм толщиной.
- Системы рассчитаны на двери весом до 100 кг.
- Возможность установления систем с использованием 2, 3 и 4 дверей.
- Специальная система защелкивания механизмов, предотвращающая соскакивания дверей с нижних и верхних направляющих.
- Уплотнитель щетка для алюминиевых профилей, предотвращающая попадание пыли
- Доводчик для раздвижных дверей начинает срабатывать на расстоянии 10 см от края шкафа
- Верхние и нижние направляющие крепятся с помощью винтов изнутри шкафа на расстоянии 37 мм от края, либо фиксации винтами сквозь направляющие

ALFA01

1B1.

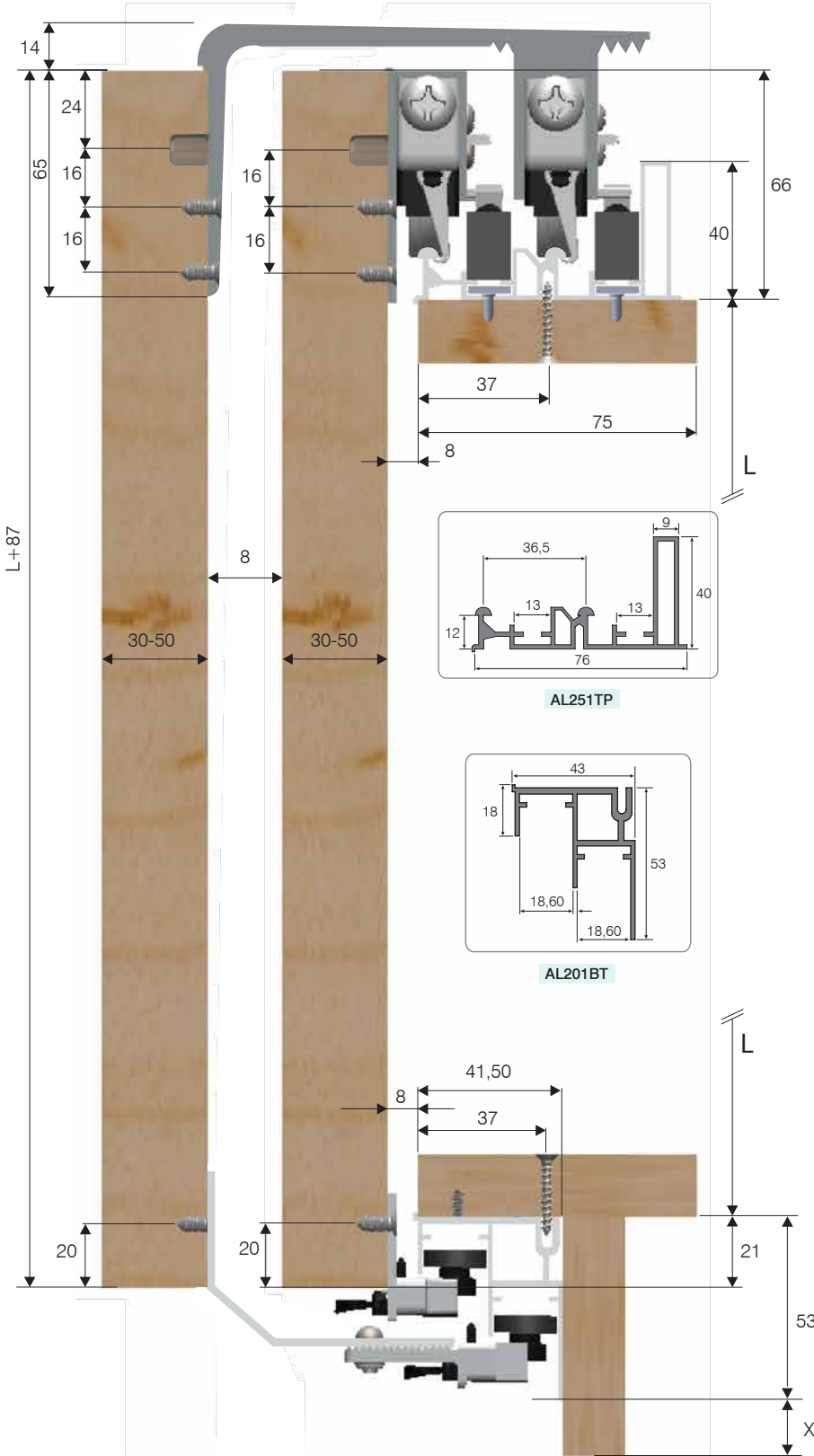

ÜRÜN ÖZELLİKLER
PRODUCT SPECIFICATIONS
ОСНОВНЫЕ ХАРАКТЕРИСТИКИ ПРОДУКТА

- 30mm 'den 50mm 'ye kadar farklı kapak kalınlıklarına göre ayarlanabilir.
- 100 Kg taşıma kapasitelidir.
- 2, 3 ve 4 kapaklı sistemlerde uygulanabilir.
- Kapağın alt ve üst raydan çıkmasını engelleyen emniyet kilit sistemi vardır.
- Alüminyum raylar için toz önleyici fırça sistemi vardır.
- Sürme kapakların yavaşlatma mesafesi 10 cm'dir.
- Alt ve Üst rayları dolap içinden yada dolap dışından vidalayabilirsiniz.
- Dolap içinden rayları montaj etmek isterseniz vidalama eksenini 37mm'dir.

- Available from 30mm up to 50mm for different door thickness.
- Carrying capacity is 100 kg
- Available for 2,3 and 4 door systems
- Locking system which prevents derailing on the top and bottom of door.
- Anti-dust brush system for Aluminum rails
- Soft close damper begin to slow down 10 cm from the side of the cabinet
- You can screw the lower and upper rails from inside or out of the wardrobe.
- Screwing axis is 37mm to assembly the rails from inside of the wardrobe.

- Возможность использования дверных панелей от 30 до 50 мм толщиной.
- Системы рассчитаны на двери весом до 100 кг.
- Возможность установления систем с использованием 2, 3 и 4 дверей.
- Специальная система защёлкивания механизмов, предотвращающая соскакивания дверей с нижних и верхних направляющих.
- Уплотнитель щетки для алюминиевых профилей, предотвращающая попадание пыли
- Доводчик для раздвижных дверей начинает срабатывать на расстоянии 10 см от края шкафа
- Верхние и нижние направляющие крепятся с помощью винтов изнутри шкафа на расстоянии 37 мм от края, либо фиксации винтами сквозь направляющие

ALFA02

ALFA02

1B1.

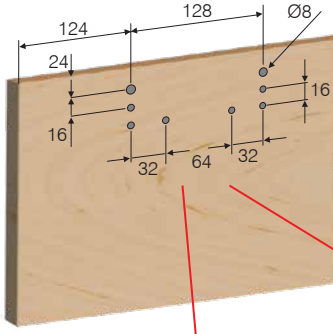

DIŞ KAPAK
EXTERNAL DOOR
НАРУЖНАЯ ДВЕРЬ

İÇ KAPAK
INTERNAL DOOR
ВНУТРЕННЯЯ ДВЕРЬ

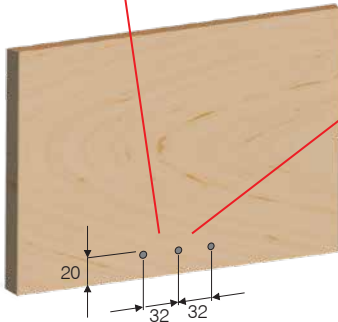
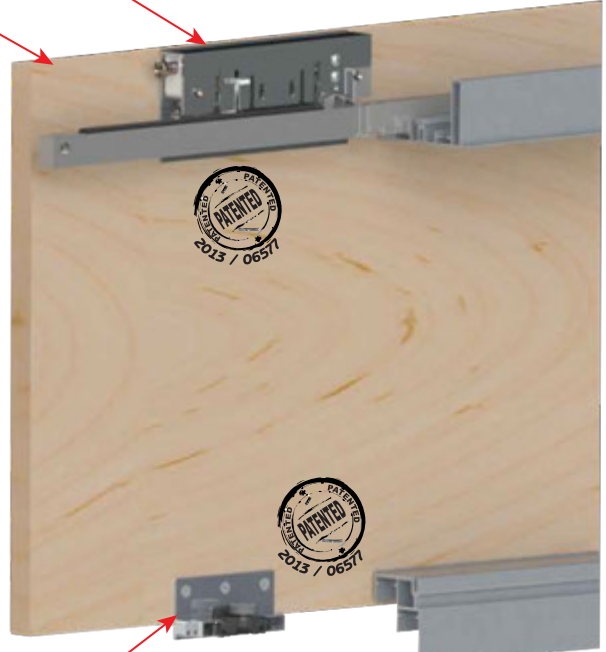

* Diş üst makara kapak kalınlıklarına göre 4'er mm ara ile ayarlanır.

* External guide can be adjusted with 4mm in accordance with the thickness of the door.

* Верхний роликовый механизм наружной двери устанавливается в зависимости от толщины панелей с зазором в 4 мм

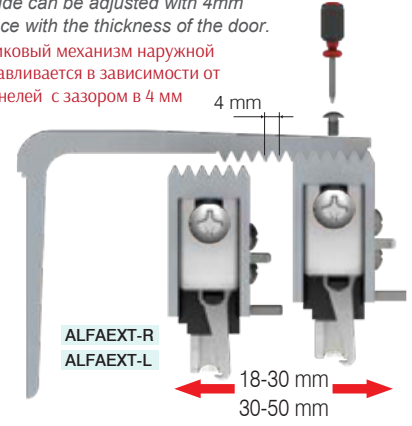

EMNİYET MANDALI
SAFETY LOCK PIN / ФИКСИРУЮЩИЙ МЕХАНИЗМ

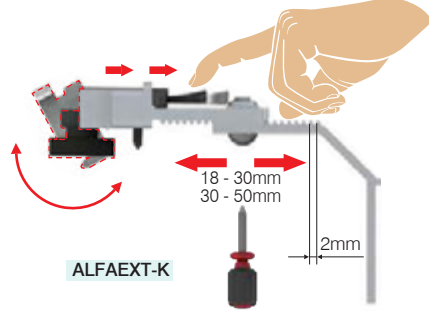

* Diş alt kılavuz kapak kalınlıklarına göre 2'şer mm ara ile ayarlanır.

* External lower guide can be adjusted with 2mm in accordance with the thickness of the door.

* Нижний направляющий механизм наружной двери устанавливается в зависимости от толщины панелей с зазором в 2 мм

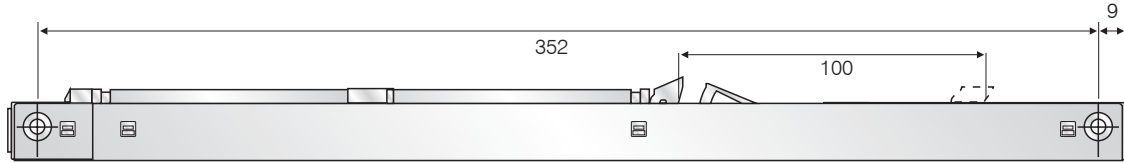

MXSD010

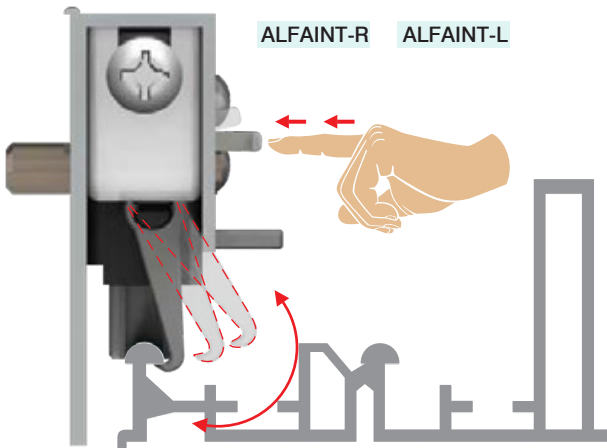

ALFAINT-R ALFAINT-L

EMNİYET KİLİDİ
SAFETY LOCK PIN / ПРЕДОХРАНИТЕЛЬ

- * Yaylı bir sisteme bağlı olup otomatik olarak devreye girer.
- * Üst mandala basılarak mekanizmanın raydan çıkması sağlanır.
- * *It automatically works by means of springs mechanism*
- * *The mechanism is unmounted from the rail by pushing on the upper lock pin*
- * Механизм автоматической установки роликов на алюминиевых направляющих
- * Стопорный механизм фиксирующий ролик на алюминиевых направляющих и предотвращающий соскакивание дверей

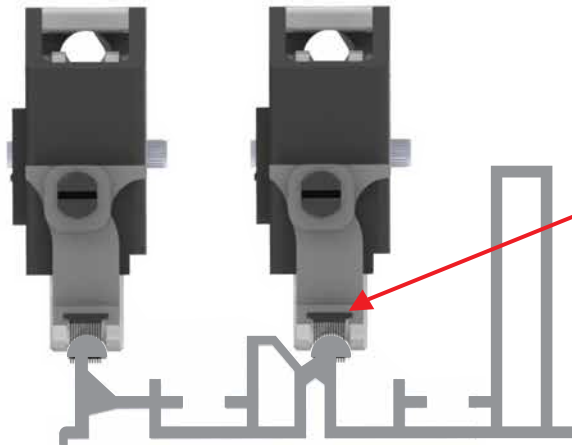

TOZ FIRÇASI
DUST BRUSH
ЩЕТКА ДЛЯ ЗАЩИТЫ ОТ ПЫЛИ

- * Ray üzerinde toz birikmesini engeller.
- * *It prevents accumultaion of dust on the rail*
- * Уплотнитель щетка на алюминиевых направляющих, предохраняет то попадания пыли



1B1.

öçülerde değışiklik uyarma hakkı saklıdır. • MESAN reserves the right to change the dimensions. • Компания оставляет за собой право вносить изменения в размеры.

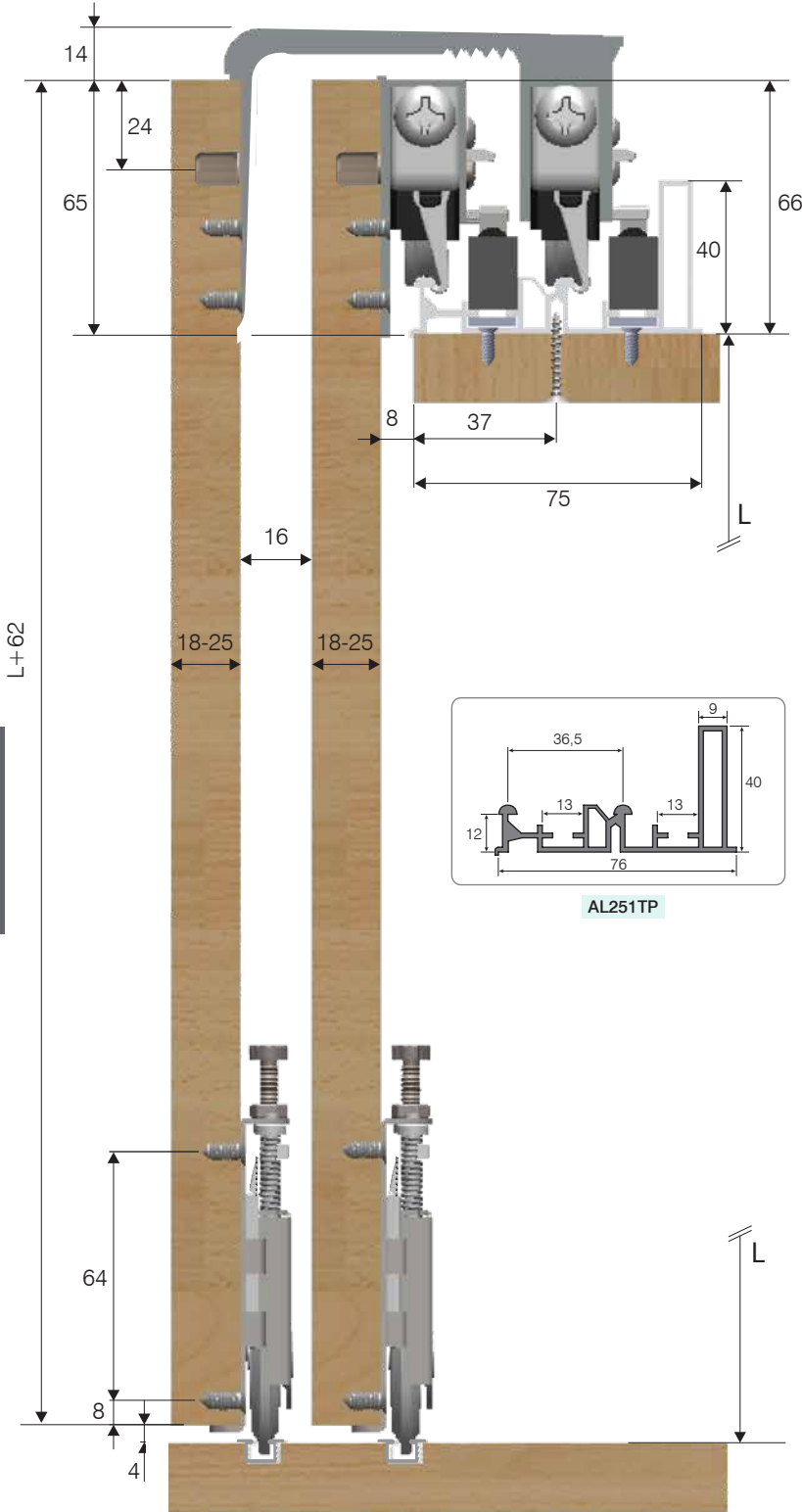

AL129BT

AL220BT

AL500BT

ÜRÜN ÖZELLİKLER
PRODUCT SPECIFICATIONS
ОСНОВНЫЕ ХАРАКТЕРИСТИКИ ПРОДУКТА

- 18mm 'den 25mm 'ye kadar farklı kapak kalınlıklarına göre ayarlanabilir.
 - 100 Kg taşıma kapasitelidir.
 - 2, 3 ve 4 kapaklı sistemlerde uygulanabilir.
 - Kapağın alt ve üst raydan çıkmasını engelleyen emniyet kilit sistemi vardır.
 - Alüminyum raylar için toz önleyici fırça sistemi vardır.
 - Sürme kapakların yavaşlatma mesafesi 10 cm'dir.
-
- Available from 18mm up to 25mm for different door thickness.
 - Carrying capacity is 100 kg
 - Available for 2,3 and 4 door systems
 - Locking system which prevents derailing on the top and bottom of door.
 - Anti-dust brush system for Aluminum rails
 - Soft close damper begin to slow down 10 cm from the side of the cabinet
-
- Возможность использования дверных панелей от 18 до 25 мм толщиной.
 - Системы рассчитаны на двери весом до 100 кг.
 - Возможность установления систем с использованием 2, 3 и 4 дверей.
 - Специальная система защёлкивания механизмов, предотвращающая соскакивания дверей с нижних и верхних направляющих.
 - Уплотнитель щётка для алюминиевых профилей, предотвращающая попадание пыли
 - Доводчик для раздвижных дверей начинает срабатывать на расстоянии 10 см от края шкафа

ALFA05

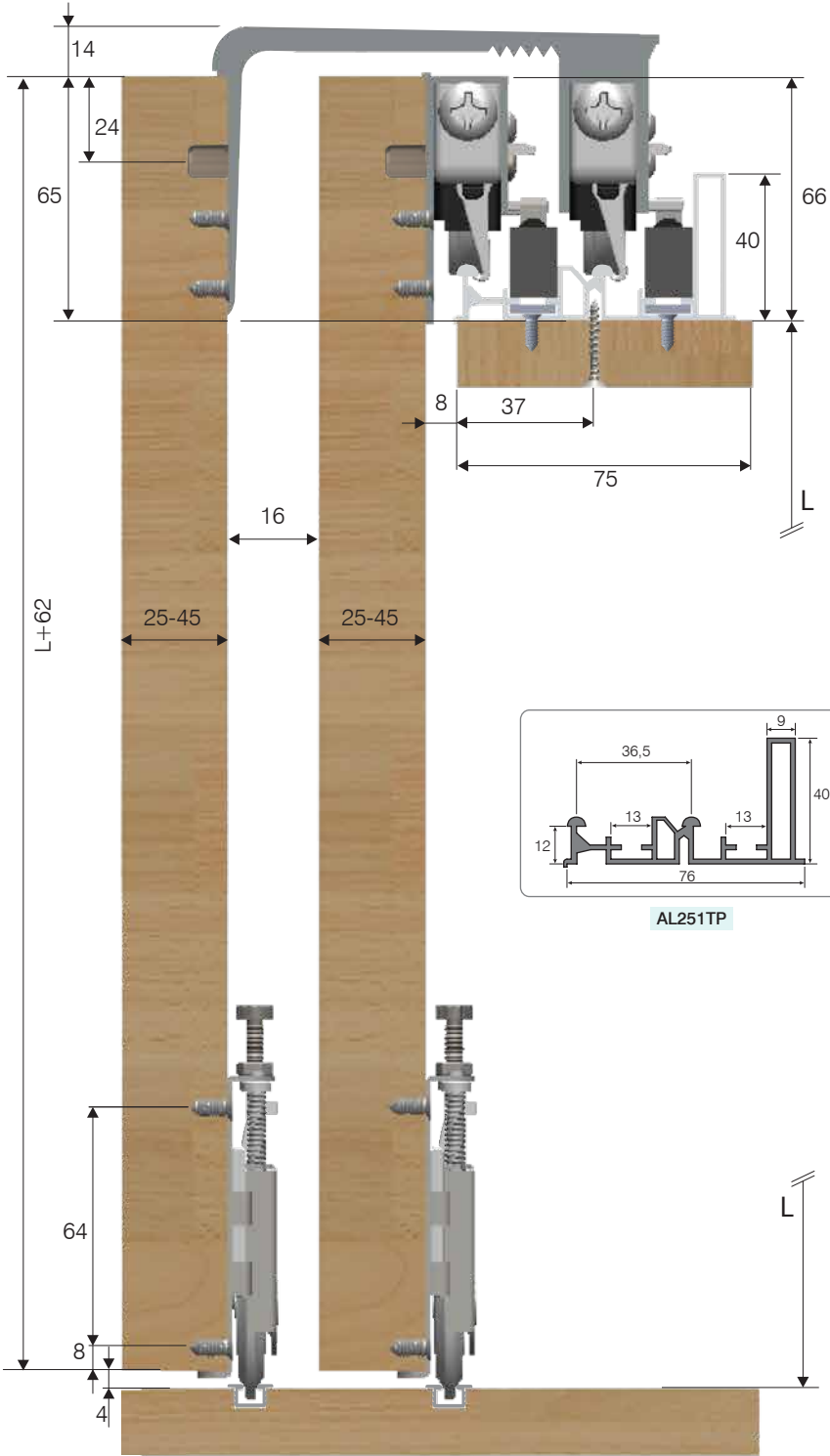

ÜRÜN ÖZELLİKLER PRODUCT SPECIFICATIONS ОСНОВНЫЕ ХАРАКТЕРИСТИКИ ПРОДУКТА

- 25mm 'den 45mm 'ye kadar farklı kapak kalınlıklarına göre ayarlanabilir.
- 100 Kg taşıma kapasitelidir.
- 2, 3 ve 4 kapaklı sistemlerde uygulanabilir.
- Kapağın alt ve üst raydan çıkmasını engelleyen emniyet kilit sistemi vardır.
- Alüminyum raylar için toz önleyici fırça sistemi vardır.
- Sürme kapakların yavaşlatma mesafesi 10 cm'dir.

- Available from 25mm up to 45mm for different door thickness.
- Carrying capacity is 100 kg
- Available for 2,3 and 4 door systems
- Locking system which prevents derailing on the top and bottom of door.
- Anti-dust brush system for Aluminum rails
- Soft close damper begin to slow down 10 cm from the side of the cabinet

- Возможность использования дверных панелей от 25 до 45 мм толщины.
- Системы рассчитаны на двери весом до 100 кг.
- Возможность установления систем с использованием 2, 3 и 4 дверей.
- Специальная система защёлкивания механизмов, предотвращающая соскакивания дверей с нижних и верхних направляющих.
- Уплотнитель щетка для алюминиевых профилей, предотвращающая попадание пыли
- Доводчик для раздвижных дверей начинает срабатывать на расстоянии 10 см от края шкафа

ALFA06

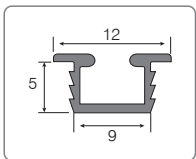

AL129BT

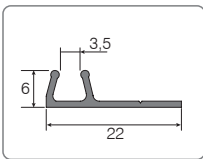

AL220BT

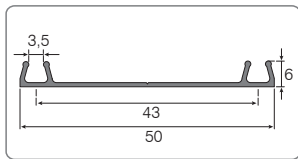

AL500BT

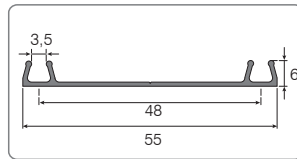

AL550BT

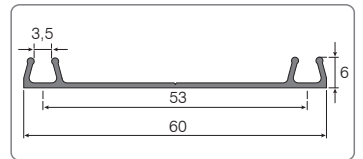

AL600BT

1B1.

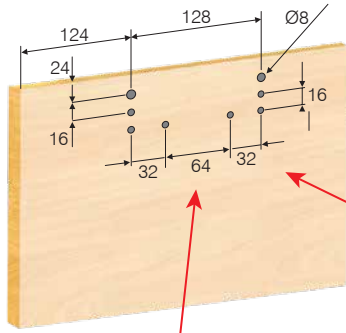

- * Dış üst makara kapak kalınlıklarına göre 4'er mm ara ile ayarlanır.
- * External guide can be adjusted with 4mm in accordance with the thickness of the door.
- * Верхний роликовый механизм наружной двери устанавливается в зависимости от толщины панелей с зазором в 4 мм

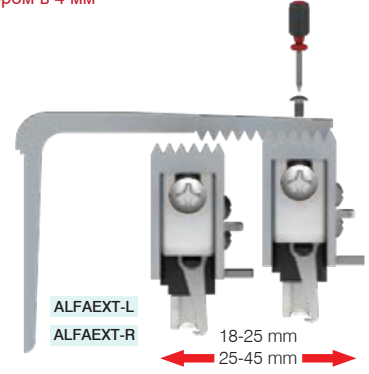

İÇ KAPAK
INTERNAL DOOR
ВНУТРЕННЯЯ ДВЕРЬ

DIŞ KAPAK
EXTERNAL DOOR
НАРУЖНАЯ ДВЕРЬ

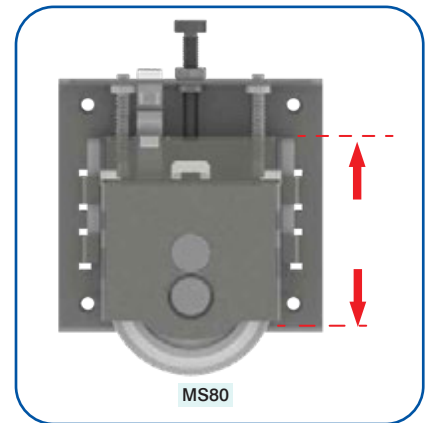
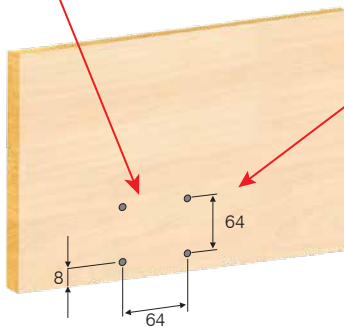
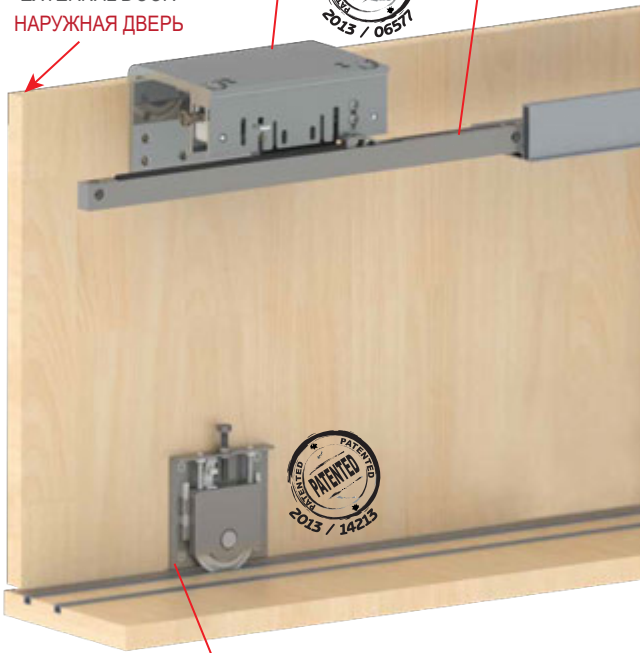

1B1.



1B1.

ölçülerde değışiklik yapma hakkı saklıdır. • MESAN reserves the right to change the dimensions. • Компания оставляет за собой право вносить изменения в размеры.

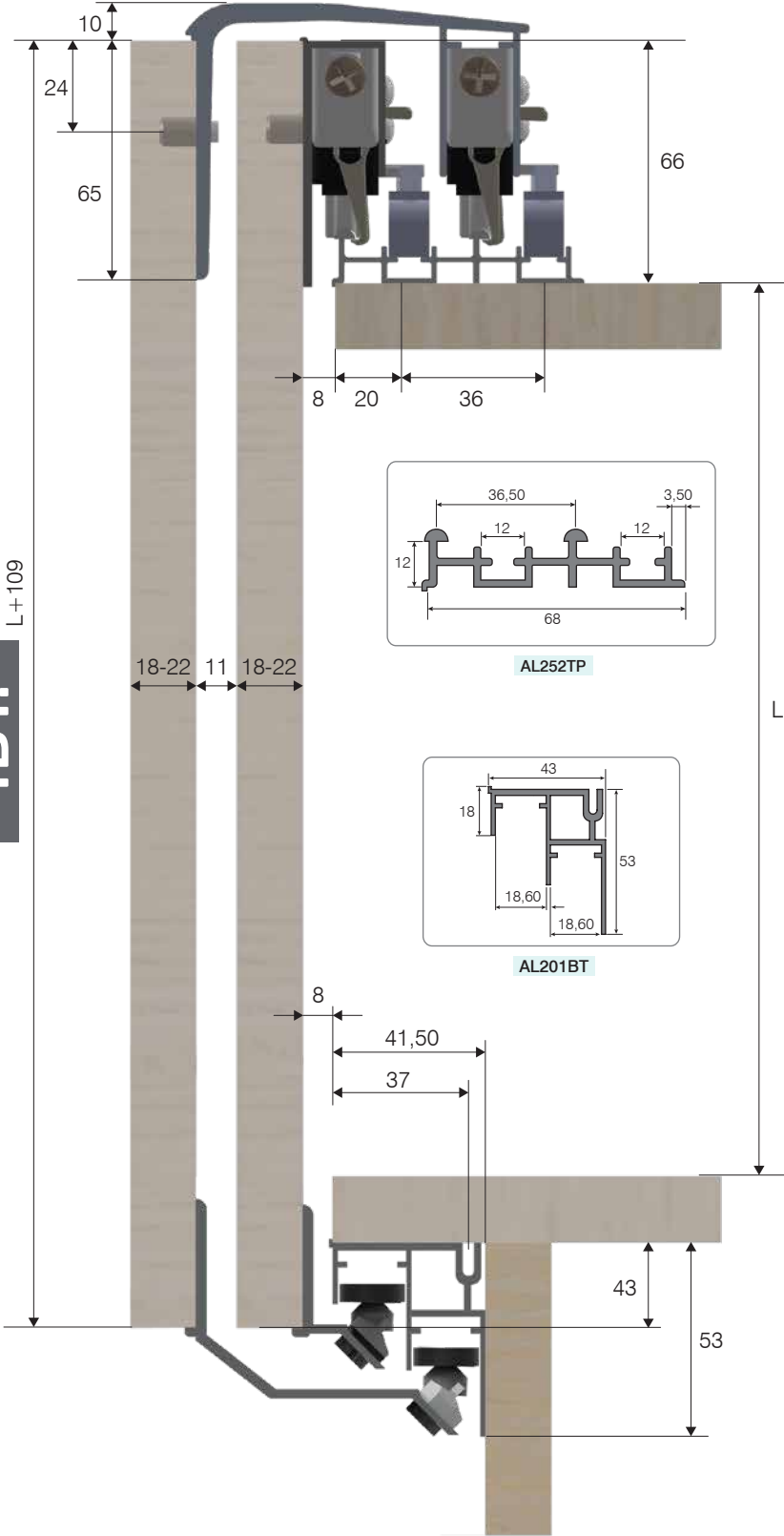

ÜRÜN ÖZELLİKLER
PRODUCT SPECIFICATIONS
ОСНОВНЫЕ ХАРАКТЕРИСТИКИ ПРОДУКТА

- 18mm 'den 22mm 'ye kadar farklı kapak kalınlıklarına göre ayarlanabilir.
- 80 Kg taşıma kapasitelidir.
- 2, 3 ve 4 kapaklı sistemlerde uygulanabilir.
- Kapağın alt ve üst raydan çıkmasını engelleyen emniyet kilit sistemi vardır.
- Alüminyum raylar için toz önleyici fırça sistemi vardır.
- Sürme kapakların yavaşlatma mesafesi 5 cm'dir.

- Available from 18mm up to 22mm for different door thickness.
- Carrying capacity is 80 kg
- Available for 2,3 and 4 door systems
- Locking system which prevents derailing on the top and bottom of door.
- Anti-dust brush system for Aluminum rails
- Soft close damper begin to slow down 5 cm from the side of the cabinet

- Возможность использования дверных панелей от 18 до 22 мм толщиной.
- Системы рассчитаны на двери весом до 80 кг.
- Возможность установления систем с использованием 2, 3 и 4 дверей.
- Специальная система защёлкивания механизмов, предотвращающая соскакивания дверей с нижних и верхних направляющих.
- Уплотнитель щетка для алюминиевых профилей, предотвращающая попадание пыли
- Доводчик для раздвижных дверей начинает срабатывать на расстоянии 5 см от края шкафа

ALFA11

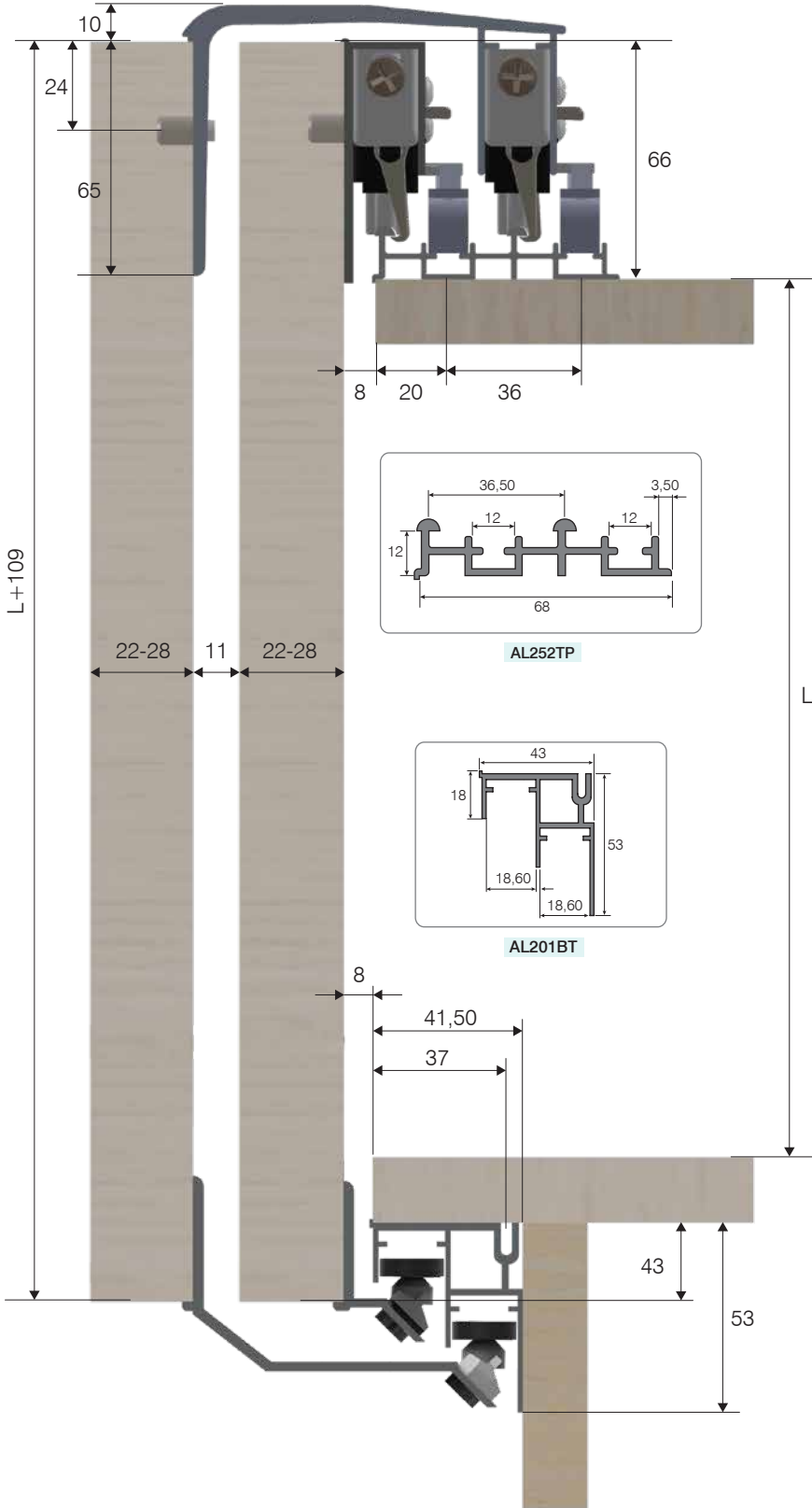

ÜRÜN ÖZELLİKLER PRODUCT SPECIFICATIONS ОСНОВНЫЕ ХАРАКТЕРИСТИКИ ПРОДУКТА

- 22mm 'den 28mm 'ye kadar farklı kapak kalınlıklarına göre ayarlanabilir.
- 80 Kg taşıma kapasitelidir.
- 2, 3 ve 4 kapaklı sistemlerde uygulanabilir.
- Kapağın alt ve üst raydan çıkmasını engelleyen emniyet kilit sistemi vardır.
- Alüminyum raylar için toz önleyici fırça sistemi vardır.
- Sürme kapakların yavaşlatma mesafesi 5 cm'dir.

- Available from 22mm up to 28mm for different door thickness.
- Carrying capacity is 80 kg
- Available for 2,3 and 4 door systems
- Locking system which prevents derailing on the top and bottom of door.
- Anti-dust brush system for Aluminum rails
- Soft close damper begin to slow down 5 cm from the side of the cabinet

- Возможность использования дверных панелей от 22 до 28 мм толщиной.
- Системы рассчитаны на двери весом до 80 кг.
- Возможность установления систем с использованием 2, 3 и 4 дверей.
- Специальная система защелкивания механизмов, предотвращающая соскакивания дверей с нижних и верхних направляющих.
- Уплотнитель щетка для алюминиевых профилей, предотвращающая попадание пыли
- Доводчик для раздвижных дверей начинает срабатывать на расстоянии 5 см от края шкафа

ALFA12

1B1.

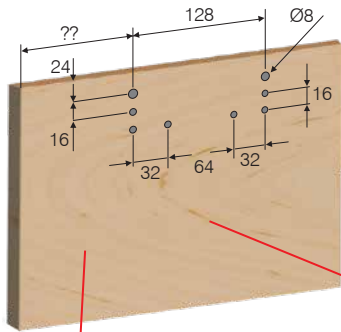

DIŞ KAPAK
EXTERNAL DOOR
НАРУЖНАЯ ДВЕРЬ

İÇ KAPAK
INTERNAL DOOR
ВНУТРЕННЯЯ ДВЕРЬ

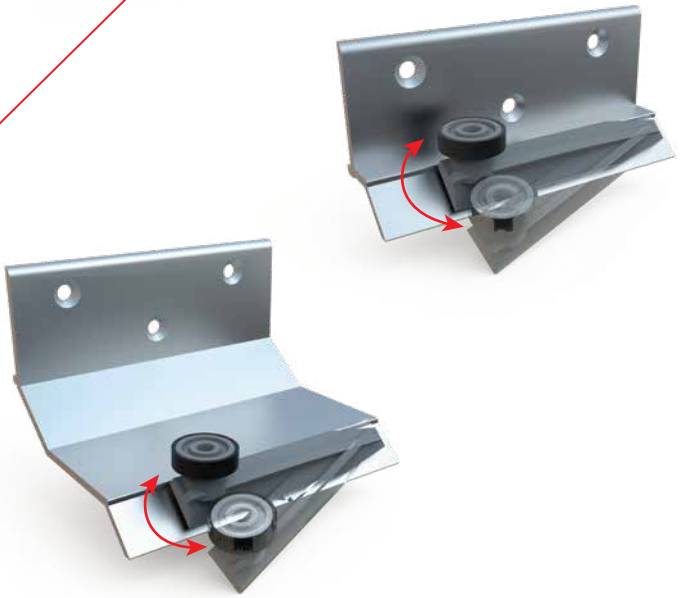
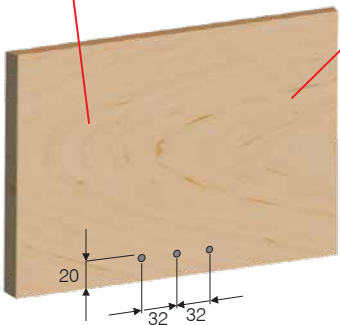
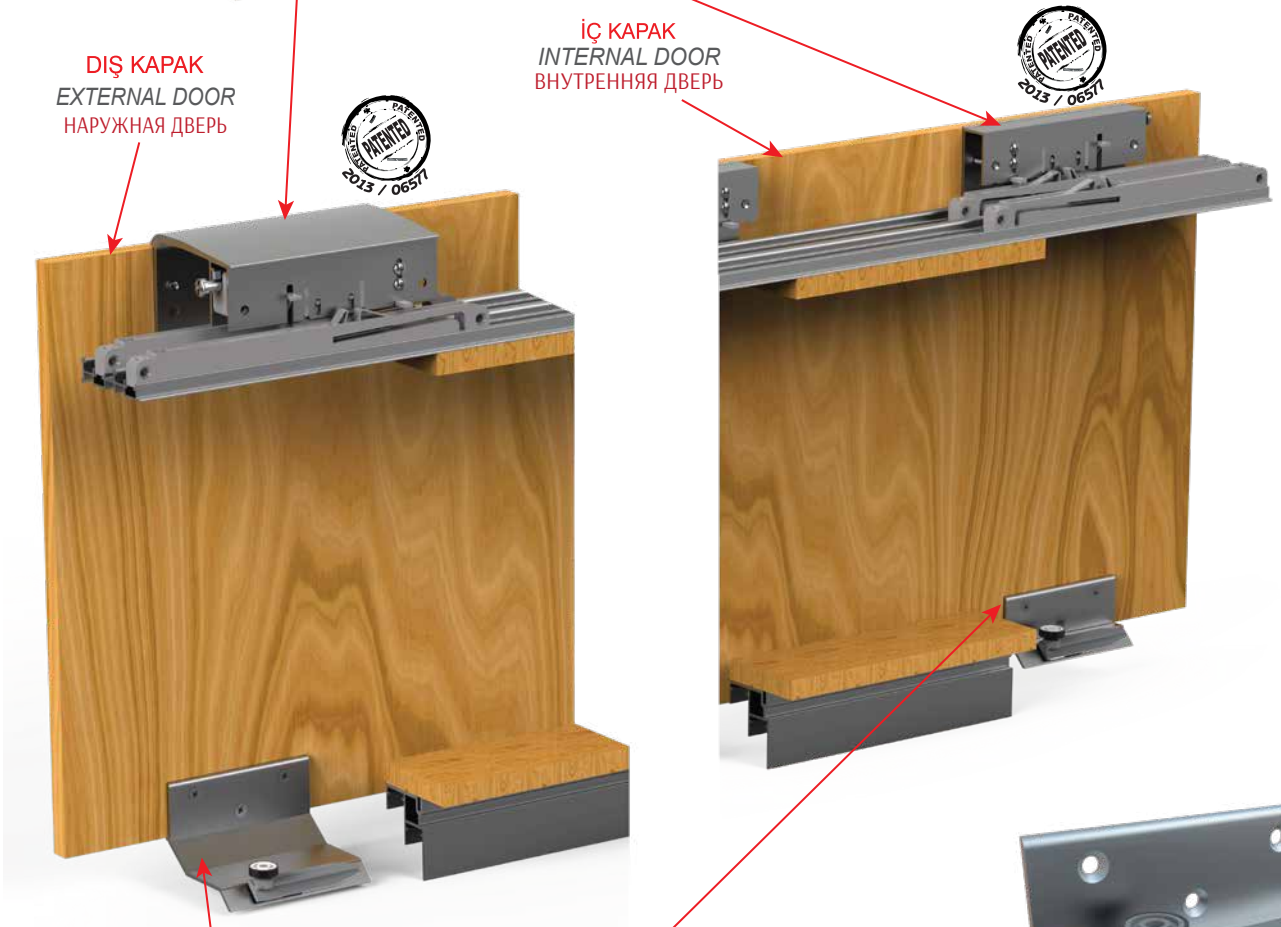

1B1.



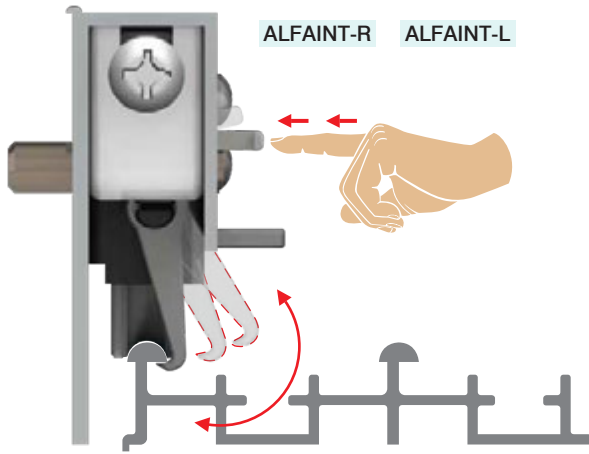

EMNİYET KİLİDİ SAFETY LOCK PIN / ПРЕДОХРАНИТЕЛЬ



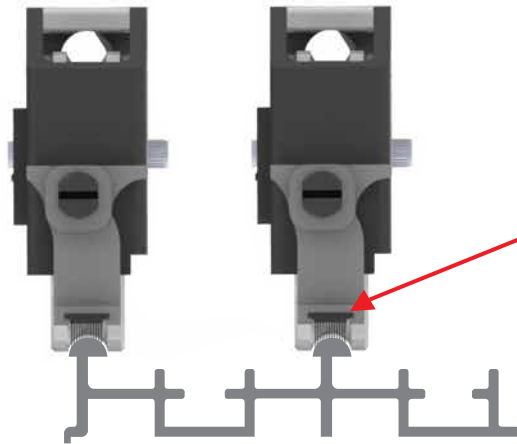

- * Yaylı bir sisteme bağlı olup otomatik olarak devreye girer.
- * Üst mandala basılarak mekanizmanın raydan çıkması sağlanır.
- * It automatically works by means of springs mechanism
- * The mechanism is unmounted from the rail by pushing on the upper lock pin
- * Механизм автоматической установки роликов на алюминиевых направляющих
- * Стопорный механизм фиксирующий ролик на алюминиевых направляющих и предотвращающий соскакивание дверей



TOZ FIRÇASI DUST BRUSH ЩЕТКА ДЛЯ ЗАЩИТЫ ОТ ПЫЛИ

- * Ray üzerinde toz birikmesini engeller.
- * It prevents accumulation of dust on the rail
- * Уплотнитель щетки на алюминиевых направляющих, предотвращает попадание пыли

ALFA 01 ALFA 02

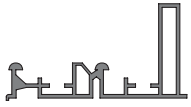
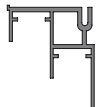
<p>ALFA EXT-R ALFA EXT-L</p>  <p>Kutuda 2 Ad. (Sağ-Sol) 2 pcs in the box(right-left) В коробке 2 шт. (Правый+левый)</p>	<p>ALFA EXT-K</p>  <p>Kutuda 2 Adet 2 pcs in the box В коробке 2 шт.</p>	<p>ALFA INT-R ALFA INT-L</p>  <p>Kutuda 2 Ad. (Sağ-Sol) 2 pcs in the box(right-left) В коробке 2 шт. (Правый+левый)</p>	<p>ALFA INT-K</p>  <p>Kutuda 2 Adet 2 pcs in the box В коробке 2 шт.</p>	<p>MXSD010</p>  <p>Kutuda 4 Adet 4 pcs in the box В коробке 4 шт.</p>	<p>AL251TP</p>  <p>1 Ad. 2.5 mt. 1 pcs 2.5 meter 1 шт. 2,5 метра.</p>	<p>AL201BT</p>  <p>1 Ad. 2.5 mt. 1 pcs 2.5 meter 1 шт. 2,5 метра.</p>
<p>ALFA 01 - 02 EXT</p>		<p>ALFA 01 INT</p>				

ALFA 05 ALFA 06



<p>ALFA EXT-R ALFA EXT-L</p>  <p>Kutuda 2 Ad. (Sağ-Sol) 2 pcs in the box(right-left) В коробке 2 шт. (Правый+левый)</p>	<p>MS80</p>  <p>Kutuda 2+2 Adet 2 pcs in the box(right-left) В коробке 2 шт. (Правый+левый)</p>	<p>ALFA INT-R ALFA INT-L</p>  <p>Kutuda 2 Ad. (Sağ-Sol) 4 pcs in the box В коробке 4 шт.</p>	<p>MXSD010</p>  <p>Kutuda 4 Adet 4 pcs in the box В коробке 4 шт.</p>	<p>AL251TP</p>  <p>1 Ad. 2.5 mt. 1 pcs 2.5 meter 1 шт. 2,5 метра.</p>	<p>AL129BT</p>  <p>1 Ad. 2.5 mt. 1 pcs 2.5 meter 1 шт. 2,5 метра.</p>
<p>ALFA 05 - 06 EXT</p>		<p>ALFA 05 INT</p>			

ALFA 11 ALFA 12

<p>ALFA EXT-R ALFA EXT-L</p>  <p>Kutuda 2 Ad. (Sağ-Sol) 2 pcs in the box(right-left) В коробке 2 шт. (Правый+левый)</p>	<p>ALFA EXT-K</p>  <p>Kutuda 2 Adet 2 pcs in the box В коробке 2 шт.</p>	<p>ALFA INT-R ALFA INT-L</p>  <p>Kutuda 2 Ad. (Sağ-Sol) 2 pcs in the box(right-left) В коробке 2 шт. (Правый+левый)</p>	<p>ALFA INT-K</p>  <p>Kutuda 2 Adet 2 pcs in the box В коробке 2 шт.</p>	<p>MXSD030</p>  <p>Kutuda 4 Adet 4 pcs in the box В коробке 4 шт.</p>	<p>AL252TP</p>  <p>1 Ad. 2.5 mt. 1 pcs 2.5 meter 1 шт. 2,5 метра.</p>	<p>AL201BT</p>  <p>1 Ad. 2.5 mt. 1 pcs 2.5 meter 1 шт. 2,5 метра.</p>
<p>ALFA 11-12 EXT</p>		<p>ALFA 11-12 INT</p>				

1B1.



SİPARİŞ KODU ORDER CODE АРТИКУЛ	F	KOD CODE КОД	AÇIKLAMA DESCRIPTION / НАИМЕНОВАНИЕ			 Set КОМПЛ.
101-99-01	601	ALFA 01	2 Kapaklı Sürgü Sistem Mekanizması Sliding door mechanism with 2 door Механизм раздвижных дверей, 2 двери (2,5mt alt üst ray) (2,5 meter upper, lower rail) (верхняя и нижняя направляющие по 2,5м)	—	—	—
101-99-02	601	ALFA 02	2 Kapaklı Sürgü Sistem Mekanizması Sliding door mechanism with 2 door Механизм раздвижных дверей, 2 двери (2,5mt alt üst ray) (2,5 meter upper, lower rail) (верхняя и нижняя направляющие по 2,5м)	—	—	—
101-99-03	601	ALFA 05	2 Kapaklı Sürgü Sistem Mekanizması Sliding door mechanism with 2 door Механизм раздвижных дверей, 2 двери (2,5mt alt üst ray) (2,5 meter upper, lower rail) (верхняя и нижняя направляющие по 2,5м)	—	—	—
101-99-04	601	ALFA 06	2 Kapaklı Sürgü Sistem Mekanizması Sliding door mechanism with 2 door Механизм раздвижных дверей, 2 двери (2,5mt alt üst ray) (2,5 meter upper, lower rail) (верхняя и нижняя направляющие по 2,5м)	—	—	—
101-99-07	601	ALFA 11	2 Kapaklı Sürgü Sistem Mekanizması Sliding door mechanism with 2 door Механизм раздвижных дверей, 2 двери (2,5mt alt üst ray) (2,5 meter upper, lower rail) (верхняя и нижняя направляющие по 2,5м)	—	—	—
101-99-08	601	ALFA 12	2 Kapaklı Sürgü Sistem Mekanizması Sliding door mechanism with 2 door Механизм раздвижных дверей, 2 двери (2,5mt alt üst ray) (2,5 meter upper, lower rail) (верхняя и нижняя направляющие по 2,5м)	—	—	—



ALFA01 - ALFA02





ALFA05 - ALFA06



ALFA11 - ALFA12

1B1.

SİPARİŞ KODU ORDER CODE Артикул	F	KOD CODE КОД	AÇIKLAMA DESCRIPTION / НАИМЕНОВАНИЕ			 Set КОМПЛ.
101-01-01	601	ALFA 01EXT	Dış Karak Mekanizması <i>External door mechanism</i> Наружный Механизм	49 x 33,5 x 17	18,000 kg	10
101-02-01	601	ALFA 02EXT	Dış Karak Mekanizması <i>External door mechanism</i> Наружный Механизм	49 x 33,5 x 17	19,900 kg	10
101-01-02	601	ALFA 01INT	İç Karak Mekanizması <i>internal door mechanism</i> внутренний Механизм	29 x 19 x 30	6,700 kg	10
101-03-01	601	ALFA 05EXT	Dış Karak Mekanizması <i>External door mechanism</i> Наружный Механизм	49 x 33,5 x 17	17,900 kg	10
101-03-02	601	ALFA 05INT	İç Karak Mekanizması <i>Internal door mechanism</i> Внутренний Механизм	29 x 19 x 30	8,260 kg	10
101-04-01	601	ALFA 06EXT	Dış Karak Mekanizması <i>External door mechanism</i> Наружный Механизм	49 x 33,5 x 17	19,900 kg	10
101-13-01	601	ALFA 11EXT	Dış Karak Mekanizması <i>External door mechanism</i> Наружный Механизм	49 x 33,5 x 17	13,000 kg	10
101-13-02	601	ALFA 11INT	İç Karak Mekanizması <i>internal door mechanism</i> внутренний Механизм	49 x 33,5 x 17	6,500 kg	10
101-14-01	601	ALFA 12EXT	Dış Karak Mekanizması <i>External door mechanism</i> Наружный Механизм	49 x 33,5 x 17	14,000 kg	10
101-49-01	403	MXSD010	Karak Yavaşlatma Mekanizması <i>Soft close damper</i> Доводчик Дверей	42 x 19 x 15	6,900 kg	40 Ad Pcs ШТ
101-49-05	303	MXSD030	Karak Yavaşlatma Mekanizması <i>Soft close damper</i> Доводчик Дверей	19 x 16 x 17	1,800 kg	20 Ad Pcs ШТ

MAXTango®



1B1.

öçülerde değışiklik yapma hakkı saklıdır. • MESAN reserves the right to change the dimensions. • Компания оставляет за собой право вносить изменения в размеры.

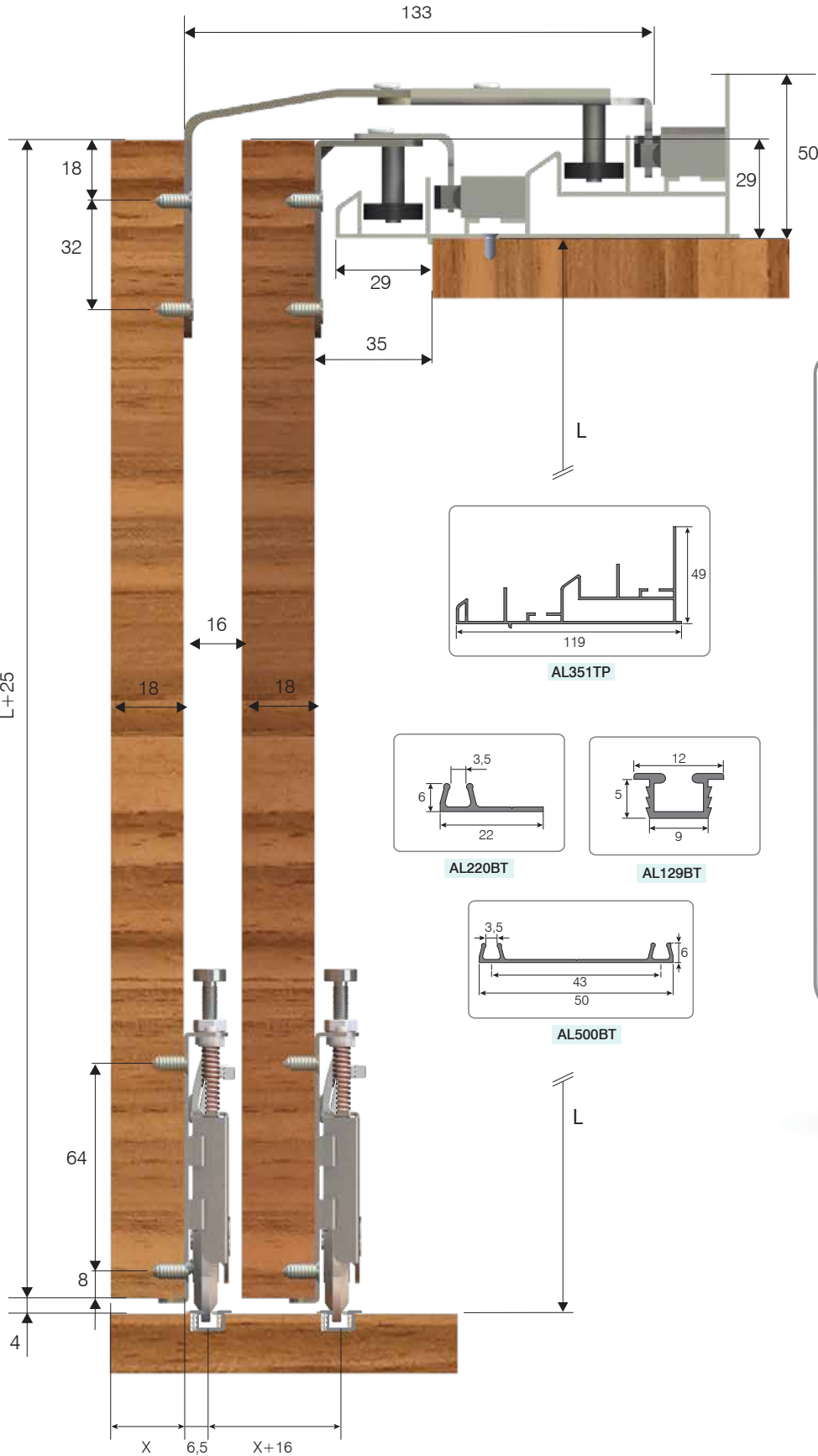

ÜRÜN ÖZELLİKLER
PRODUCT SPECIFICATIONS
ОСНОВНЫЕ ХАРАКТЕРИСТИКИ ПРОДУКТА

- 18mm 'den 25mm 'ye kadar farklı kapak kalınlıklarına göre ayarlanabilir.
- 80 Kg taşıma kapasitelidir.
- 2 kapaklı sistemlerde uygulanabilir.
- Sürme kapakların yavaşlatma mesafesi 10 cm'dir.

- Available from 18mm up to 25mm for different door thickness.
- Carrying capacity is 80 kg
- Available for 2 door systems
- Soft close damper begin to slow down 10 cm from the side of the cabinet

- Возможность использования дверных панелей от 18 до 25 мм толщиной.
- Системы рассчитаны на двери весом до 80 кг.
- Возможность установления систем с использованием 2 дверей.
- Доводчик для раздвижных дверей начинает срабатывать на расстоянии 10 см от края шкафа

BETA05



BETAEXT-K

- * Dış kılavuzu raydan çıkarmak için makara mandalı yukarıya kaldırılır.
- * Dış kılavuzun kapak kalınlığına göre ölçüsü üstteki ayar vidalarından ayarlanır.
- * External guide is unmounted from the rail by lifting the lock pin
- * External guide dimension is adjusted according to door thickness from upper adjuster screws
- * Для снятия верхнего направляющего механизма необходимо оттянуть защелку вверх
- * Измерить к толщине наружной втулки крышки установочных винтов в верхней настройке.

MXSD010

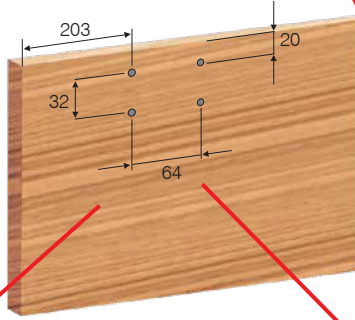

BETAINT-K

- * İç kılavuzu raydan çıkarmak için makara mandalı yukarıya kaldırılır.
- * Internal guide is unmounted from the rail by lifting the lock pin.
- * Для снятия нижнего направляющего механизма необходимо оттянуть защелку вверх

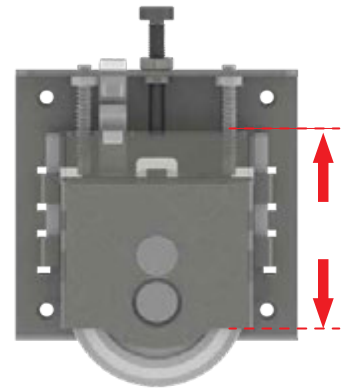
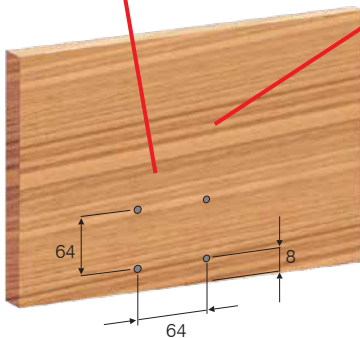
DIŞ KAPAK
EXTERNAL DOOR
НАРУЖНАЯ ДВЕРЬİÇ KAPAK
INTERNAL DOOR
ВНУТРЕННЯЯ ДВЕРЬ

MS80

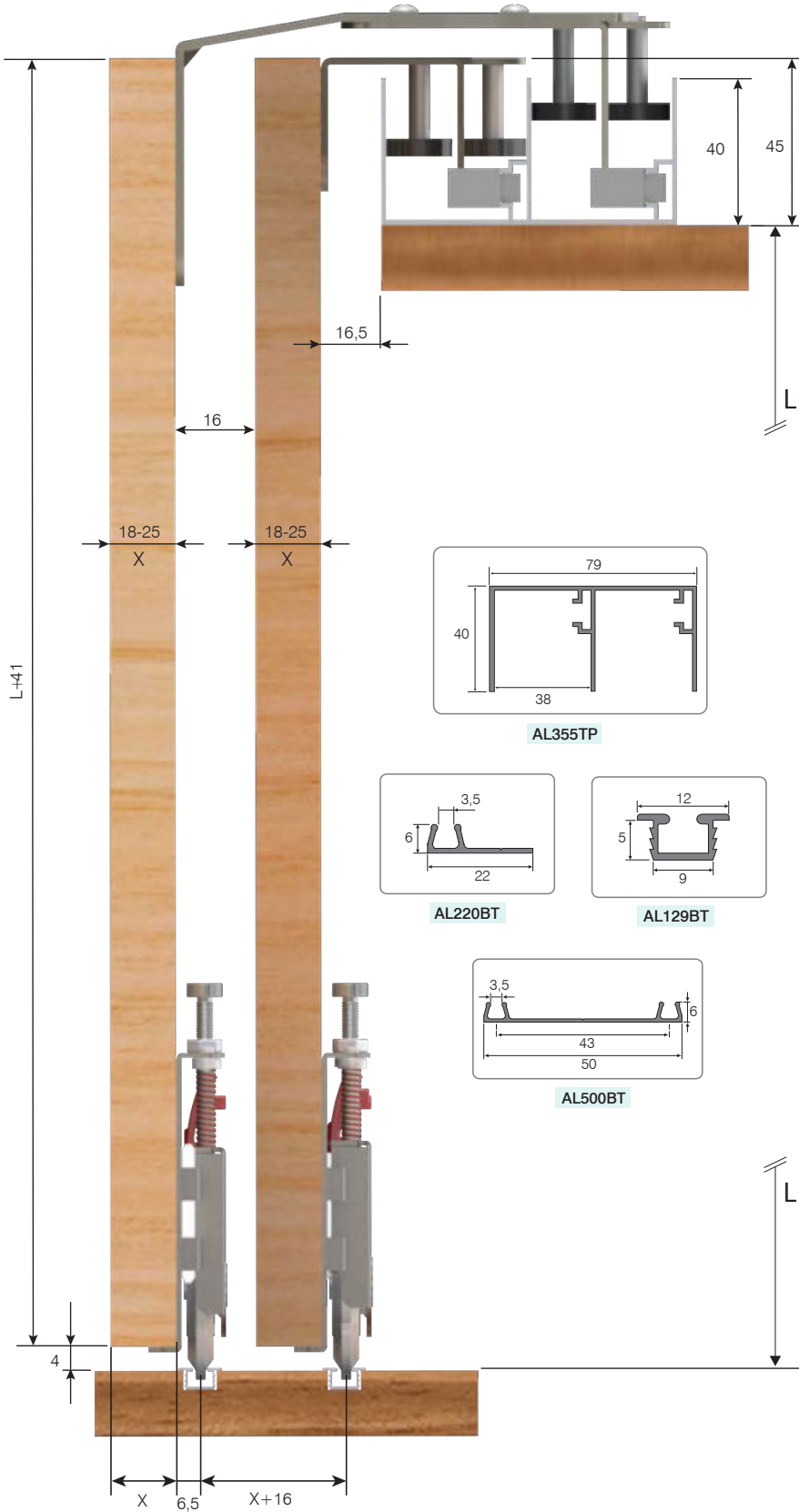

1B1.

ÜRÜN ÖZELLİKLER
PRODUCT SPECIFICATIONS
ОСНОВНЫЕ ХАРАКТЕРИСТИКИ ПРОДУКТА

- 18mm 'den 25mm 'ye kadar farklı kapak kalınlıklarına göre ayarlanabilir.
- 80 Kg taşıma kapasitelidir.
- 2 kapaklı sistemlerde uygulanabilir.
- Sürme kapakların yavaşlatma mesafesi 5 cm'dir.

- Available from 18mm up to 25mm for different door thickness.
- Carrying capacity is 80 kg
- Available for 2 door systems
- Soft close damper begin to slow down 5 cm from the side of the cabinet

- Возможность использования дверных панелей от 18 до 25 мм толщиной.
- Системы рассчитаны на двери весом до 80 кг.
- Возможность установления систем с использованием 2 дверей.
- Доводчик для раздвижных дверей начинает срабатывать на расстоянии 5 см от края шкафа

BETA06
BELVOO



MXSD020

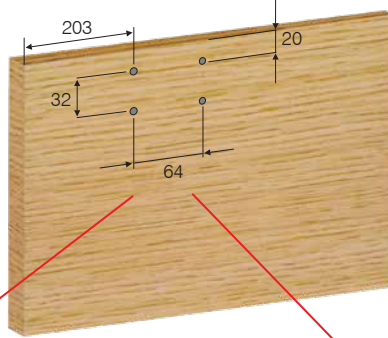
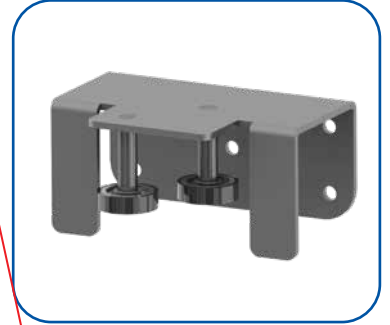

DIŞ KAPAK
EXTERNAL DOOR
НАРУЖНАЯ ДВЕРЬ

İÇ KAPAK
INTERNAL DOOR
ВНУТРЕННЯЯ ДВЕРЬ

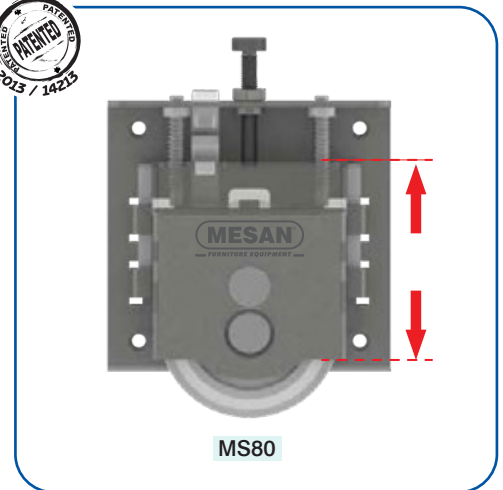
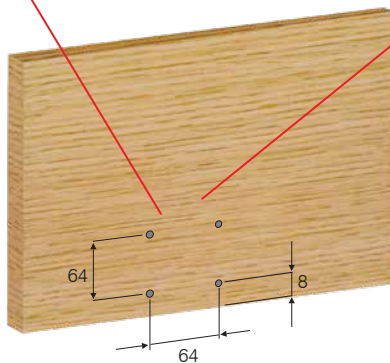
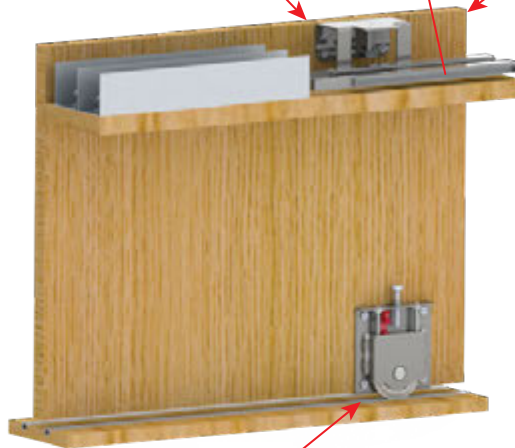
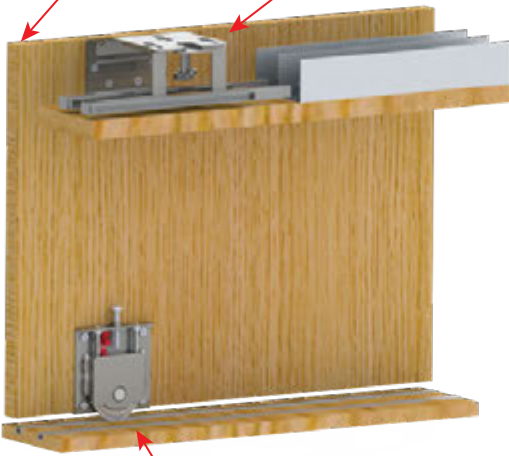

MS80

1B1.



BETA 05

BETA EXT-K

Kutuda 2 Ad.
2 pcs in the box
В коробке 2 шт.

MS80

Kutuda 2+2 Ad.
2+2 pcs in the box
В коробке 2+2 шт.

BETA INT-K

Kutuda 2 Ad.
2 pcs in the box
В коробке 2 шт.

MXSD010

Kutuda 4 Ad.
4 pcs in the box
В коробке 4 шт.

AL351TP

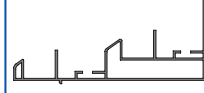
1 Ad. 2.5 mt.
1 pcs 2.5 meter
1 шт. 2,5 метра.

AL129BT

2 Ad. 2.5 mt.
2 pcs 2.5 meter
2 шт. 2,5 метра.

BETA 05 EXT

BETA 05 INT

BETA 06

BETA EXT-K

Kutuda 2 Ad.
2 pcs in the box
В коробке 2 шт.

MS80

Kutuda 2+2 Ad.
2+2 pcs in the box
В коробке 2+2 шт.

BETA INT-K

Kutuda 2 Ad.
2 pcs in the box
В коробке 2 шт.

MXSD020

Kutuda 4 Ad.
4 pcs in the box
В коробке 4 шт.

AL355TP

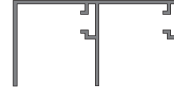
1 Ad. 2.5 mt.
1 pcs 2.5 meter
1 шт. 2,5 метра.



AL129BT

2 Ad. 2.5 mt.
2 pcs 2.5 meter
2 шт. 2,5 метра.

BETA 06 EXT

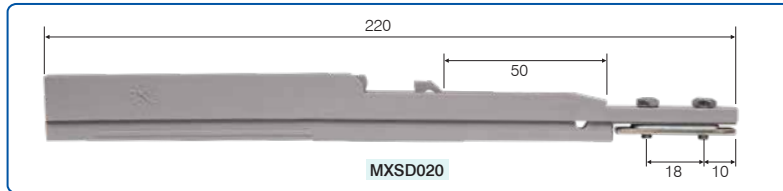
BETA 06 INT



SİPARİŞ KODU ORDER CODE Артикул	F	KOD CODE КОД	AÇIKLAMA DESCRIPTION / НАИМЕНОВАНИЕ	 LxWxH	 kg	 Set компл.
101-99-52	601	BETA 05	2 Kapaklı Sürgü Sistem Mekanizması <i>Sliding door mechanism with 2 door</i> Механизм раздвижных дверей, 2 двери <i>(2,5mt alt üst ray) (2,5 meter upper lower rail) (верхняя и нижняя направляющие по 2,5м)</i>	—	—	—
101-99-53	601	BETA 06	2 Kapaklı Sürgü Sistem Mekanizması <i>Sliding door mechanism with 2 door</i> Механизм раздвижных дверей, 2 двери <i>(2,5mt alt üst ray) (2,5 meter upper lower rail) (верхняя и нижняя направляющие по 2,5м)</i>	—	—	—
101-08-01	601	BETA05EXT	Dış Kapak Mekanizması <i>External door mechanism</i> Наружный Механизм	49 x 33 x 17	11,000 kg	10
101-08-02	601	BETA05INT	İç Kapak Mekanizması <i>internal door mechanism</i> Внутренний Механизм	39,5 x 39,5 x 25	8,000 kg	10
101-09-01	601	BETA06EXT	Dış Kapak Mekanizması <i>External door mechanism</i> Наружный Механизм	39,5 x 39,5 x 25	8,000 kg	6
101-09-02	601	BETA06INT	İç Kapak Mekanizması <i>internal door mechanism</i> Внутренний Механизм	29 x 19 x 30	8,000 kg	10
101-49-03	601	MXSD010	Kapak Yavaşlatma Mekanizması <i>Soft close damper</i> Крышка механизма замедления <i>(1 kapak 2 adet) (two pcs on the one door) Доводчик дверей (2шт. на 1 дверь)</i>	42 x 19 x 15	14,500 kg	40
101-49-02	303	MXSD020	Kapak Yavaşlatma Mekanizması <i>Soft close damper</i> Доводчик Дверей <i>(1 kapak 2 adet) (two pcs on the one door) (2шт. на 1 дверь)</i>	29 x 16 x 17	1,800 kg	40 Ad Pcs ШТ



BETA 05



BETA 06

1B1.



1B1.

öçülerde değışiklik yapma hakkı saklıdır. • MESAN reserves the right to change the dimensions. • Компания оставляет за собой право вносить изменения в размеры.

1B1.

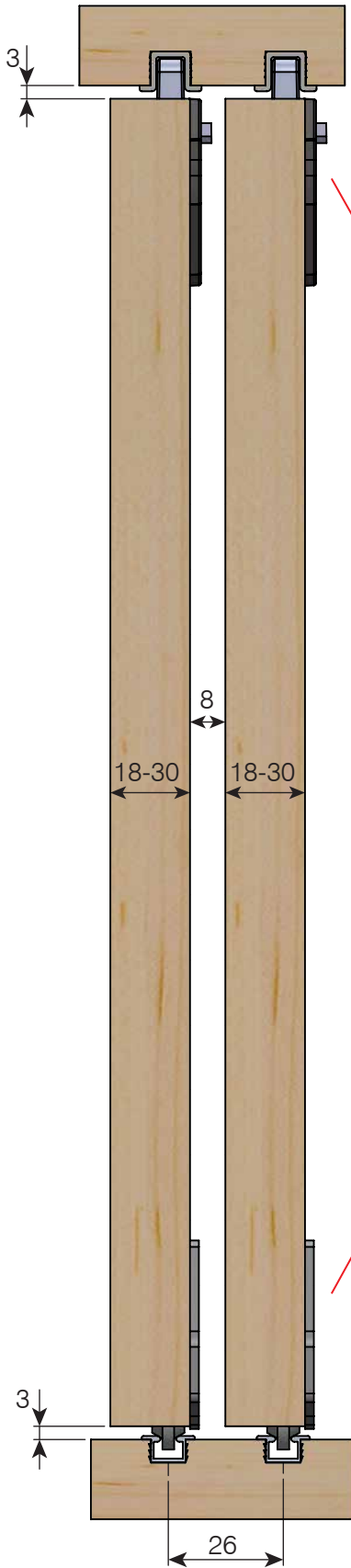

Üst Kılavuz
Upper guide
Верхний механизм

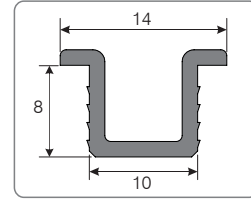
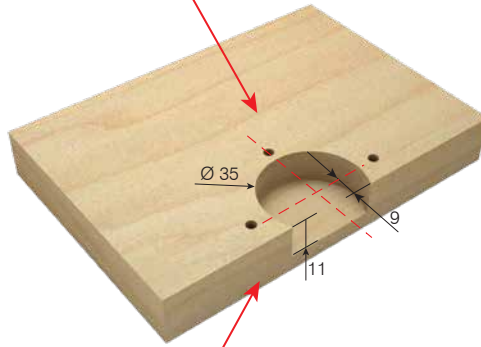
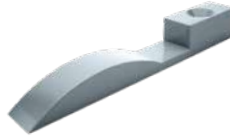

111-51-20

ÜRÜN ÖZELLİKLER
PRODUCT SPECIFICATIONS
ОСНОВНЫЕ ХАРАКТЕРИСТИКИ ПРОДУКТА

- 18mm 'den 30mm 'ye kadar farklı kapak kalınlıklarına göre ayarlanabilir.
- 20 Kg taşıma kapasitelidir.
- Aynı ray üzerinde tek veya çift kapak uygulanabilir.

- Available from 18mm up to 30mm for different door thickness.
- Carrying capacity is 20 kg
- Available for using one or two doors on the same rail

- Возможность использования дверных панелей от 18 до 30 мм толщиной.
- Системы рассчитаны на двери весом до 20 кг.
- Возможность использования одной или двух дверей на одной направляющей

DELTA11



Alt Makara
Lower roller
Нижний ролик

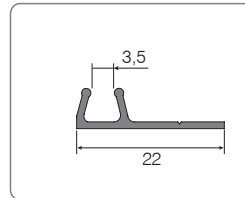

AL220BT

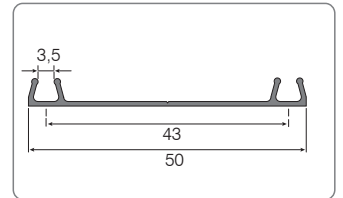

AL500BT

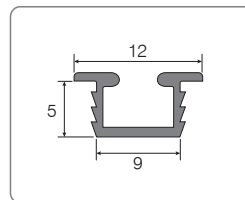

AL129BT

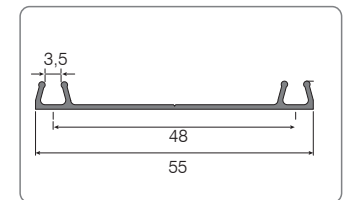

AL550BT

DELTA 11

<p>Üst Kılavuz Upper guide Верхний механизм</p>  <p>Kutuda 4 Ad. 4 pcs in the box В коробке 4 шт.</p>	<p>Alt Makara Lower roller Нижний ролик</p>  <p>Kutuda 4 Ad. 4 pcs in the box В коробке 4 шт.</p>	<p>Stoplama Plastiği Plastic Stopper Пластик-стоппер</p>  <p>102-91-54</p> <p>Kutuda 4 Ad. 4 pcs in the box В коробке 4 шт.</p>	<p>Üst Ray Sonlama Plastiği Upper Rail Ending Plastic Пластик-концовка для верхней направляющей</p>  <p>102-91-52</p> <p>Kutuda 4 Ad. 4 pcs in the box В коробке 4 шт.</p>	<p>Alt Ray Sonlama Plastiği Lower Rail Ending Plastic Пластик-концовка для нижней направляющей</p>  <p>102-91-53</p> <p>Kutuda 4 Ad. 4 pcs in the box В коробке 4 шт.</p>	<p>111-51-20</p>  <p>2 Ad. 2 mt. 2 pcs 2 meter 2 шт. 2 метра.</p>	<p>AL129BT</p>  <p>2 Ad. 2 mt. 2 pcs 2 meter 2 шт. 2 метра.</p>
--	--	--	---	--	--	--

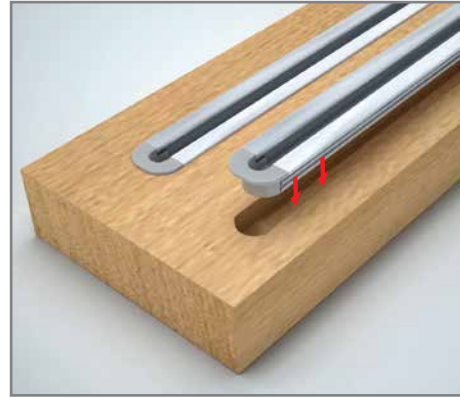
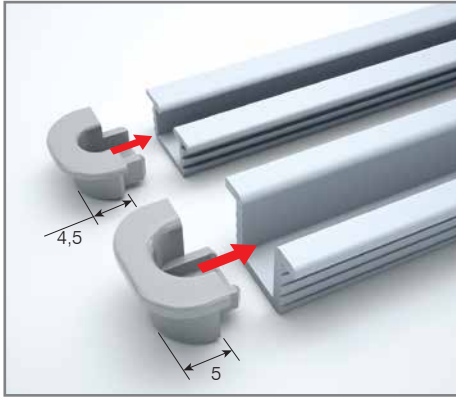

SİPARİŞ KODU ORDER CODE Артикул	F	AÇIKLAMA DESCRIPTION / НАИМЕНОВАНИЕ	LxWxH	kg	Set комп.
101-11-11	303, 403, 601	2 Kapaklı Sürgü Sistem Mekanizması Sliding door mechanism with 2 door Механизм раздвижных дверей, 2 двери (2mt üst ray) (2 meter upper lower rail) (верхняя и нижняя направляющие по 2м)	29 x 19 x 19	3,900 kg	20

öçümlerde değışiklik uyarma hakkı saklıdır. • MESAN reserves the right to change the dimensions. • Компания оставляет за собой право вносить изменения в размеры.

1B1.



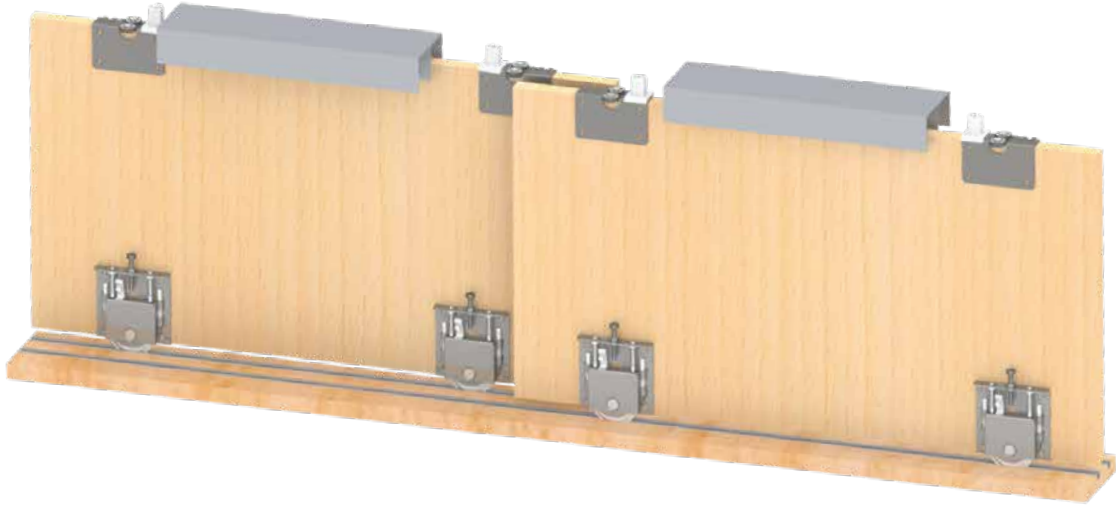

1B1.

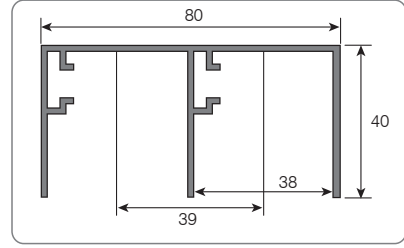
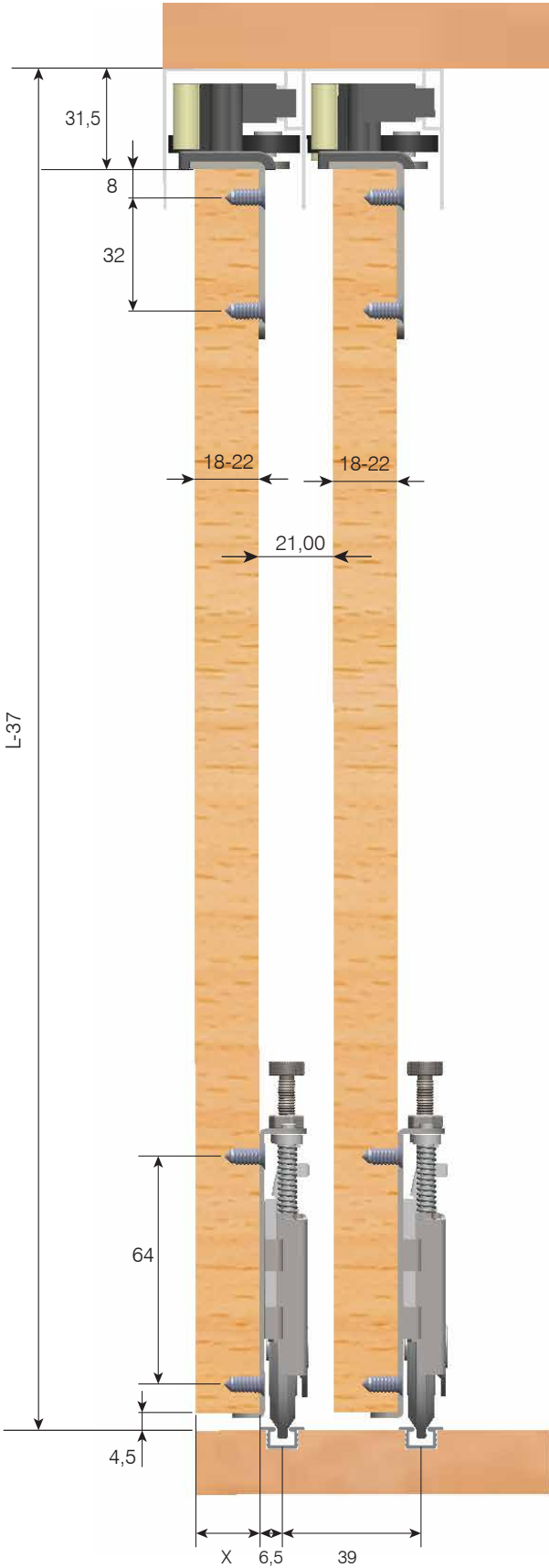

AL355TP

ÜRÜN ÖZELLİKLER
PRODUCT SPECIFICATIONS
ОСНОВНЫЕ ХАРАКТЕРИСТИКИ ПРОДУКТА

- 18mm 'den 22mm 'ye kadar farklı kapak kalınlıklarına göre ayarlanabilir.
- 80 Kg taşıma kapasitelidir.
- 2 ve 3 kaplı sistemlerde uygulanabilir.
- Sürme Kapakların yavaşlatma mesafesi 5 cm'dir.

- Available from 18mm up to 22mm for different door thicknesses.
- Carrying capacity is 80 kg
- Available for 2 and 3 door systems
- Soft close damper begin to slow down 5 cm from the side of the cabinet

- Возможность использования дверных панелей от 18 до 22 мм толщиной.
- Системы рассчитаны на двери весом до 80 кг.
- Возможность установления систем с использованием 2 и 3 дверей.
- Доводчик для раздвижных дверей начинает срабатывать на расстоянии 5 см от края шкафа

ZETA 01

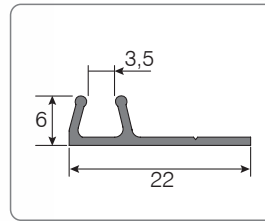

AL220BT

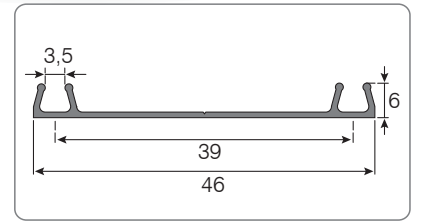

AL460BT

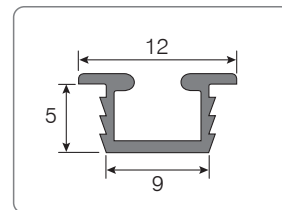

AL129BT

1B1.



MXSD020

Üst Kılavuz (sağ)
Upper guide (right)
Верхний Механизм (Правый)

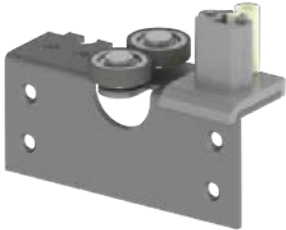

ZETA KLV-R

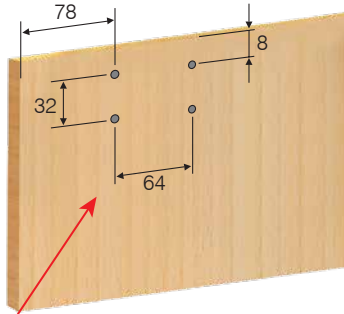

Üst Kılavuz (sol)
Upper guide (left)
Верхний Механизм (Левый)



ZETA KLV-L

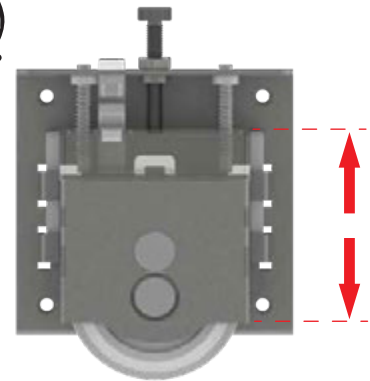
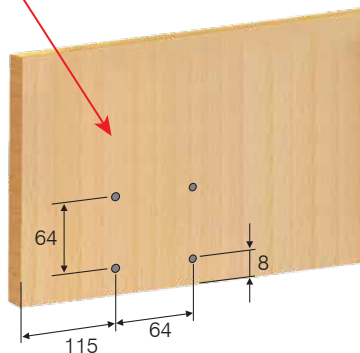
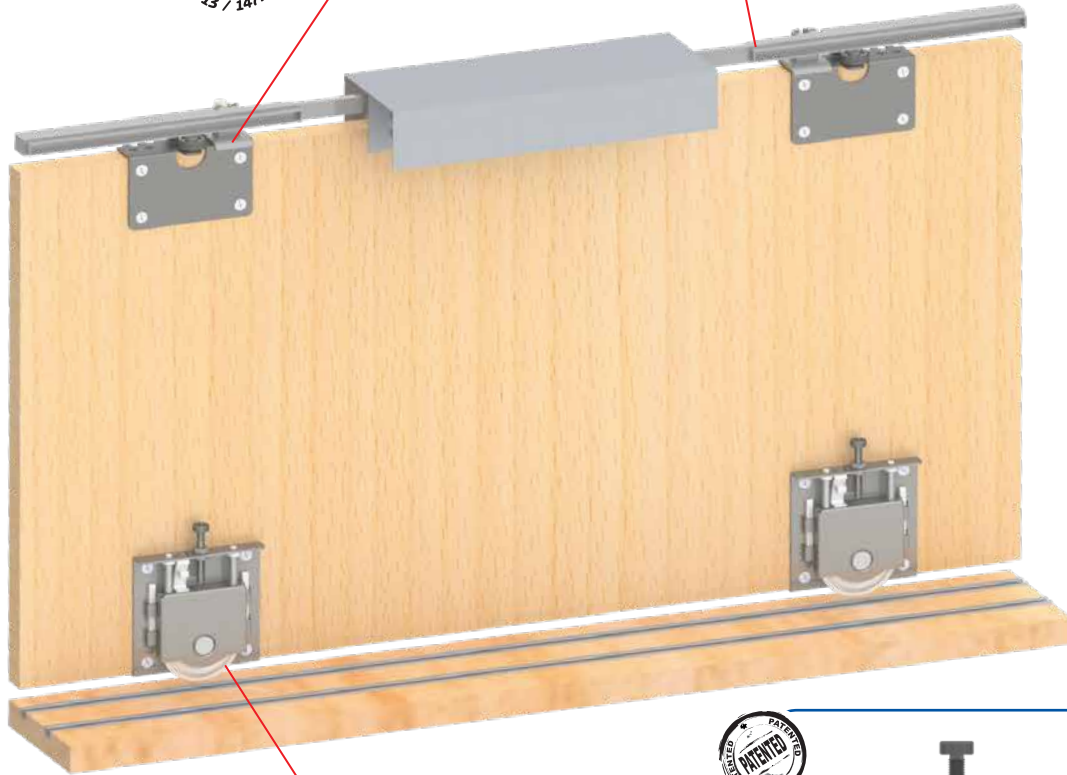

MS80

1B1.





1B1.

öçülerde değışiklik uarına hakkı saklıdır. • MESAN reserves the right to change the dimensions. • Компания оставляет за собой право вносить изменения в размеры.

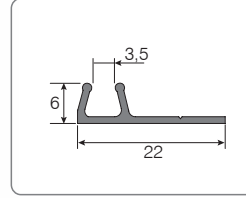
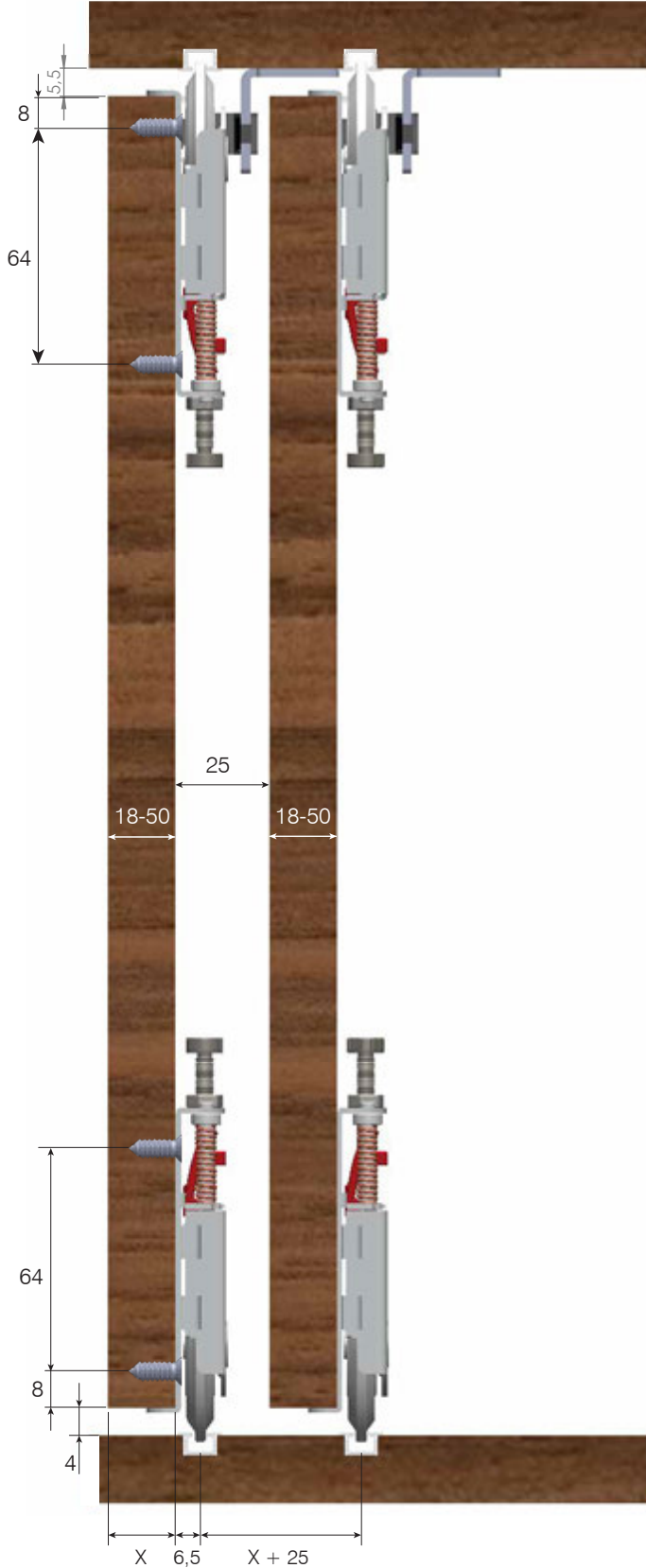

AL220BT

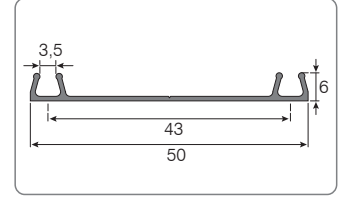

AL500BT

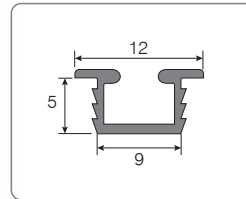

AL129BT

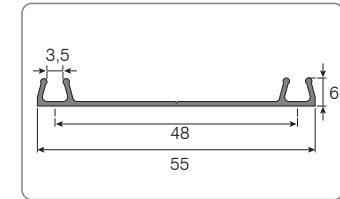

AL550BT

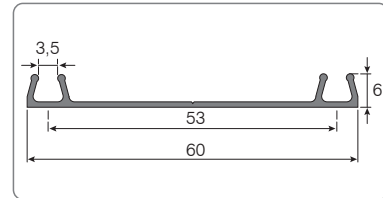

AL600BT

ÜRÜN ÖZELLİKLER
PRODUCT SPECIFICATIONS
ОСНОВНЫЕ ХАРАКТЕРИСТИКИ ПРОДУКТА

- 18mm 'den 50mm 'ye kadar farklı kapak kalınlıklarına göre ayarlanabilir.
- 80 Kg taşıma kapasitelidir.
- 2 ve 3 kapklı sistemlerde uygulanabilir.

- Available from 18mm up to 50mm for different door thickness.
- Carrying capacity is 80 kg
- Available for 2 and 3 door systems

- Возможность использования дверных панелей от 18 до 50 мм толщиной.
- Системы рассчитаны на двери весом до 80 кг.
- Возможность установления систем с использованием 2 и 3 дверей.

ZETA02

1B1.

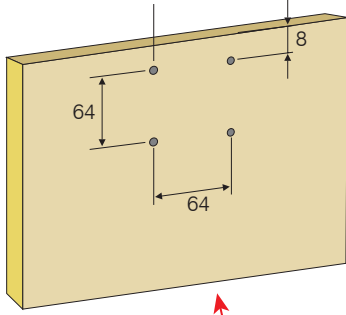

* MS80 makaralarda hareketli makaranın kapalı pozisyonda kalmasını sağlayacak mandal sistemi vardır. Kapağın yerine konulmasından sonra mandalın üstüne basıldığı zaman makaranın ray üzerine girmesi sağlanır.

* MS80 roller has lock pin to make moving roller as constant. After the door is assembled, MS80 roller is fitted inside the rail by pushing on the lock pin

* В роликах MS80 имеется прижимная система для фиксации ролика в неподвижном состоянии. После размещения ролика на крышке и нажатии на фиксирующую защелку ролик будет зафиксирован на направляющей.

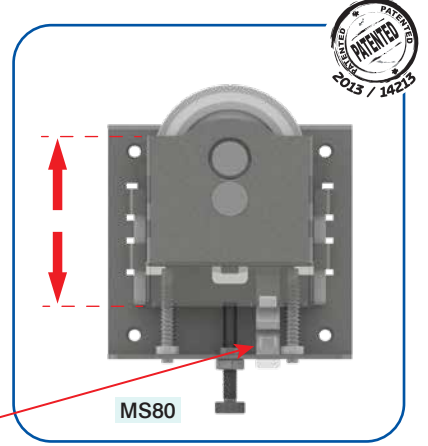

Tutucu mandal
Lock pin
фиксирующая защелка

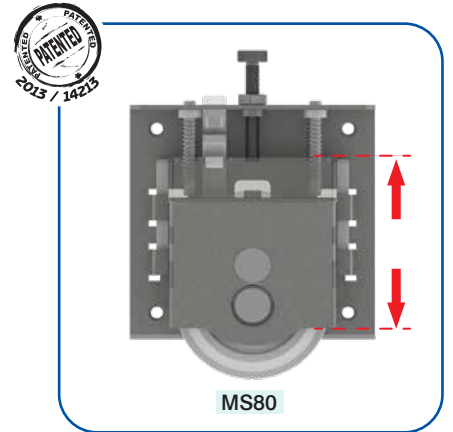
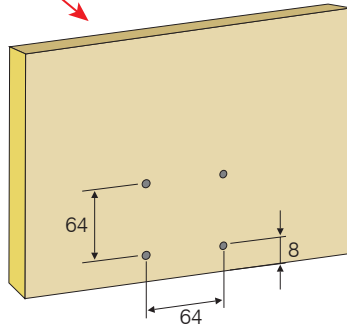

1B1.



1B1.



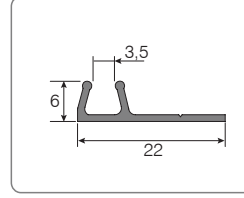
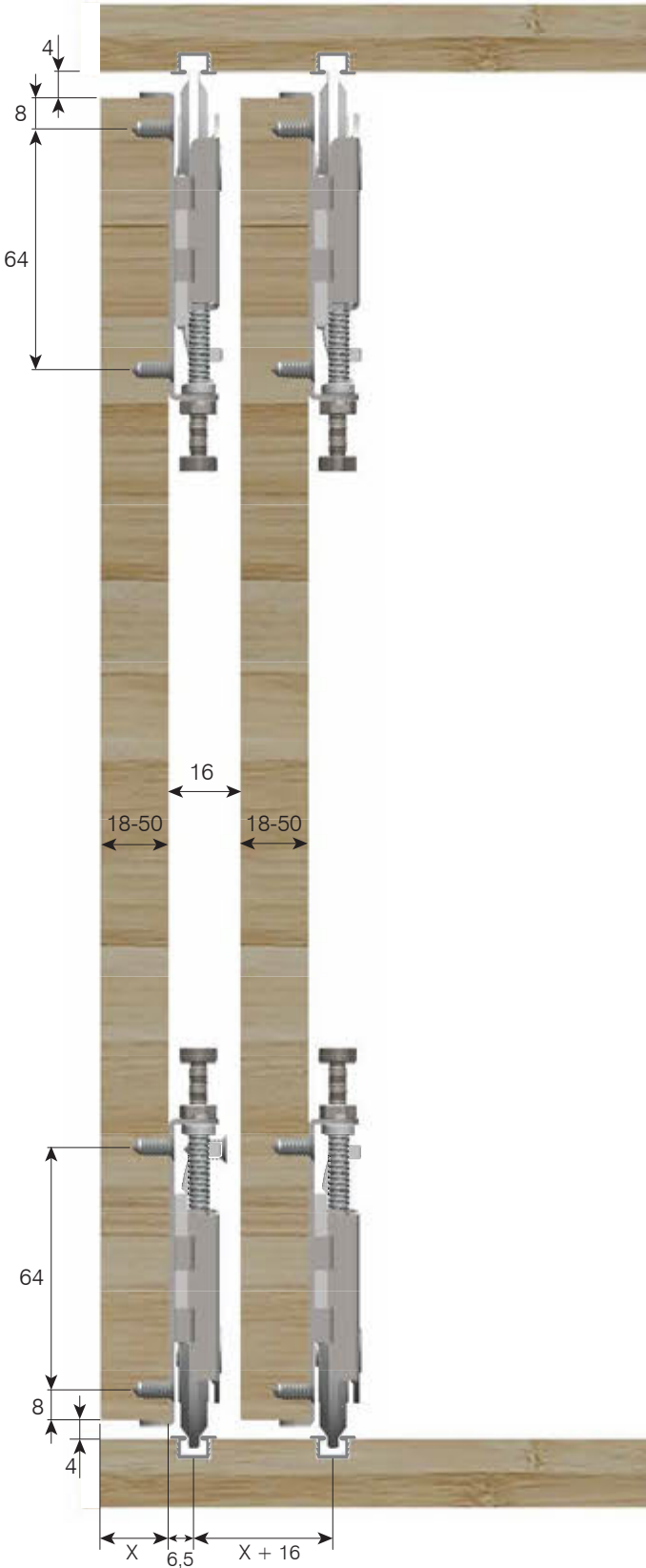

AL220BT

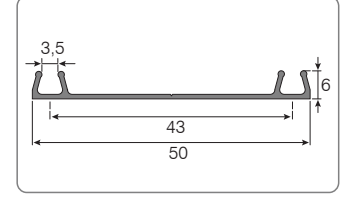

AL500BT

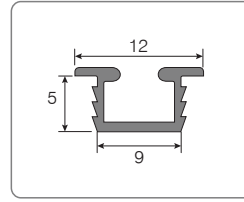

AL129BT

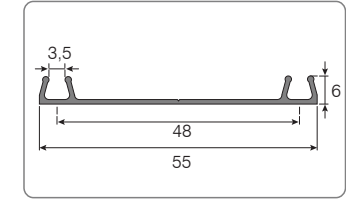

AL550BT

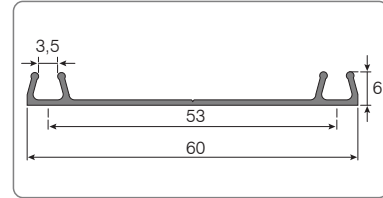

AL600BT

ÜRÜN ÖZELLİKLER PRODUCT SPECIFICATIONS ОСНОВНЫЕ ХАРАКТЕРИСТИКИ ПРОДУКТА

- 18mm 'den 22mm 'ye kadar farklı kapak kalınlıklarına göre ayarlanabilir.
- 80 Kg taşıma kapasitelidir.
- 2 ve 3 kapklı sistemlerde uygulanabilir.

- Available from 18mm up to 22mm for different door thicknesses.
- Carrying capacity is 80 kg
- Available for 2 and 3 door systems

- Возможность использования дверных панелей от 18 до 22 мм толщиной.
- Системы рассчитаны на двери весом до 80 кг.
- Возможность установления систем с использованием 2 и 3 дверей.

ZETAMS80

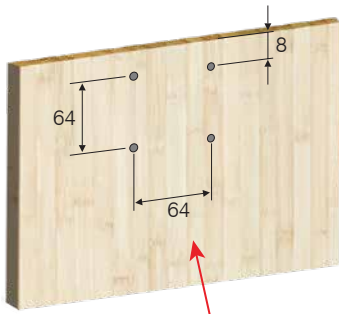

- * MS80 makaralarda hareketli makaranın kapalı pozisyonda kalmasını sağlayacak mandal sistemi vardır. Kapağın yerine konulmasından sonra mandalın üstüne basıldığı zaman makaranın ray üzerine girmesi sağlanır.
- * MS80 roller has lock pin to make moving roller as constant. After the door is assembled, MS80 roller is fitted inside the rail by pushing on the lock pin
- * В роликах MS80 имеется прижимная система для фиксации ролика в неподвижном состоянии. После размещения ролика на крышке и нажатии на фиксирующую защелку ролик будет зафиксирован на направляющей.

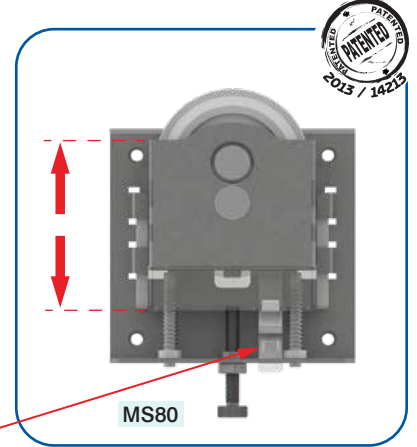

Tutucu mandal
Lock pin
фиксирующая защелка

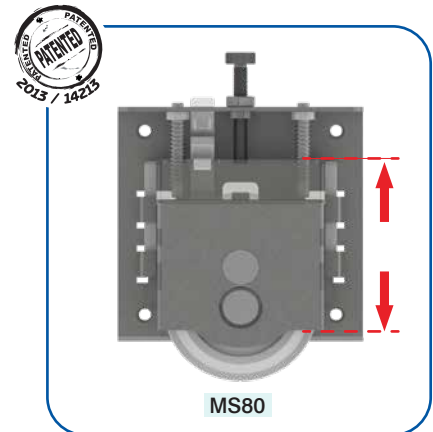
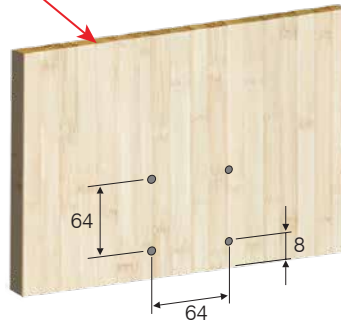

1B1.

ZETA 01



ZETA02 (Yavaşlatıcı / Soft close damper)

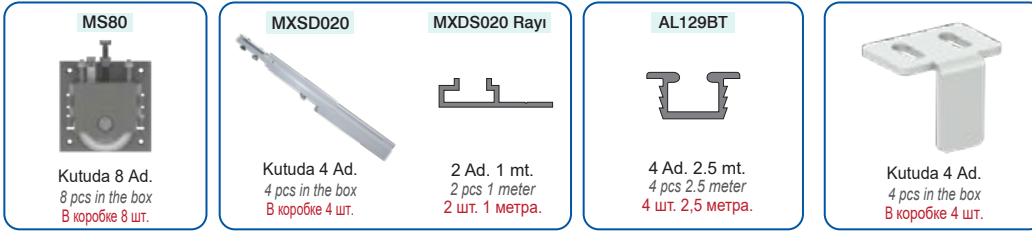

ZETA-MS80



SİPARİŞ KODU ORDER CODE Артикул	F	KOD CODE КОД	AÇIKLAMA DESCRIPTION / НАИМЕНОВАНИЕ			 Set компл.
101-99-71	601	ZETA 01	2 Kapaklı Sürgü Sistem Mekanizması Sliding door mechanism with 2 door Механизм раздвижных дверей, 2 двери (2,5mt alt üst ray yavaşlatıcı) (2,5 meter upper lower rail + soft closing damper) (верхняя и нижняя направляющие по 2,5м)	-	-	10 Set компл.
101-10-02	601	ZETA 01	2 Kapaklı Sürgü Sistem Mekanizması Sliding door mechanism with 2 door Механизм раздвижных дверей, 2 двери (Yavaşlatıcısız, raysız) (without soft close damper and rail) (без Доводчика И Направляющих)	-	-	10 Set компл.
101-10-01	403	ZETA KLV	Sürme Kapak üst Klavuz (R+L) Sliding Door Upper Guide (R+L) Верхний механизм раздвижной двери (правый + левый)	29 x 19 x 30	10,550 kg	50 Set компл.
101-99-72	601	ZETA-MS80	2 Kapaklı Sürgü Sistem Mekanizması Sliding door mechanism with 2 door Механизм раздвижных дверей, 2 двери (Yavaşlatıcısız) (without soft close damper) (без Доводчика)	39 x 29 x 31	17,900 kg	80 Ad Pcs ШТ
101-99-73	601	ZETA02	2 Kapaklı Sürgü Sistem Mekanizması Sliding door mechanism with 2 door Механизм раздвижных дверей, 2 двери (2,5mt alt üst ray yavaşlatıcı) (2,5 meter upper lower rail + soft closing damper) (верхняя и нижняя направляющие по 2,5м)	39 x 29 x 31	18,500 kg	12 Set компл.
101-03-02	403	MS80	Sürme Kapak Makarası Sliding door roller Ролик раздвижной двери	29 x 19 x 30	14,200 kg	80 Ad Pcs ШТ
102-91-51	302, 303	0238	Stoplama Plastiği Plastic stopper Пластиковый замедлитель	29 x 19 x 19	5,400 kg	4.000 Ad Pcs ШТ
101-49-02	303	MXSD020	Kapak Yavaşlatma Mekanizması Soft close damper Доводчик Дверей (1 kapak 2 adet) (two pcs on the one door) (2шт. на 1 дверь)	29 x 16 x 17	1,800 kg	20 Set компл.

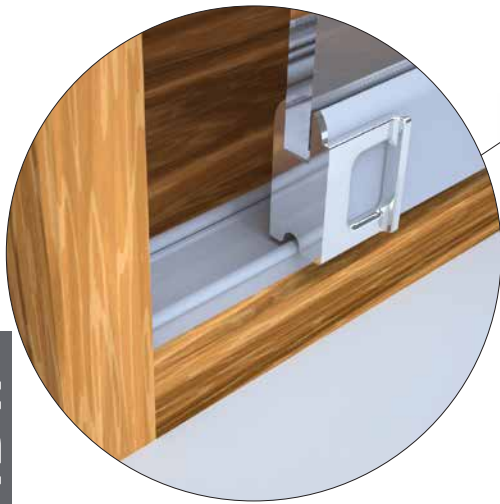

1B1.



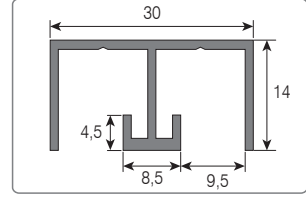
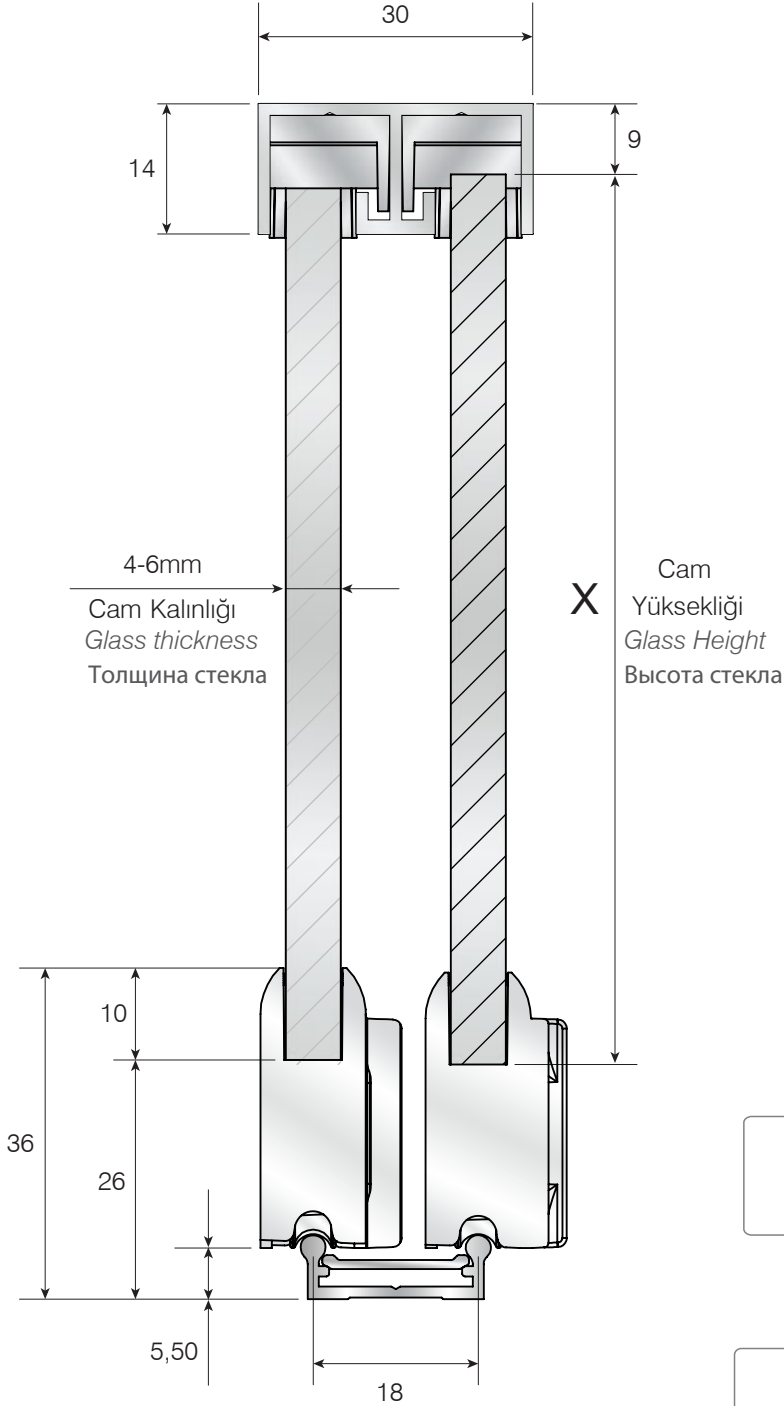

111-14-00

ÜRÜN ÖZELLİKLER
PRODUCT SPECIFICATIONS
ОСНОВНЫЕ ХАРАКТЕРИСТИКИ ПРОДУКТА

4-6mm 'ye kadar farklı cam kalınlıklarına göre ayarlanabilir.
20 Kg taşıma kapasitelidir.
2 kapaklı sistemlerde uygulanabilir.

- It can be adjusted till 4-6mm in dependence of glass thickness
- Carrying capacity is 20 kg
- Available for 2 door systems

- Возможность регулирования для толщины стекла 4-6мм
- Системы рассчитаны на двери весом до 20 кг.
- Возможность установления систем с использованием 2 дверей.

GAMMA01

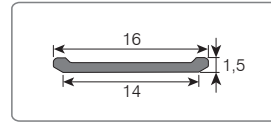

111-16-00

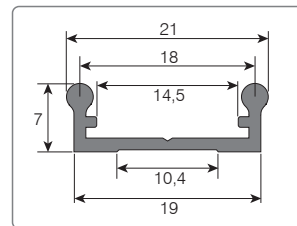

111-15-00

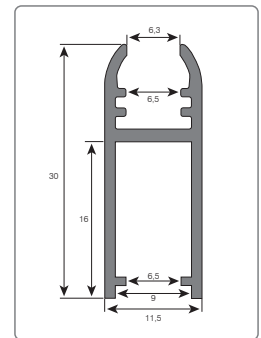

111-17-00

1B1.



Üst Ray
Upper Rail
Верхняя направляющая



Stoplama Plastiği
Stopper
Стопор

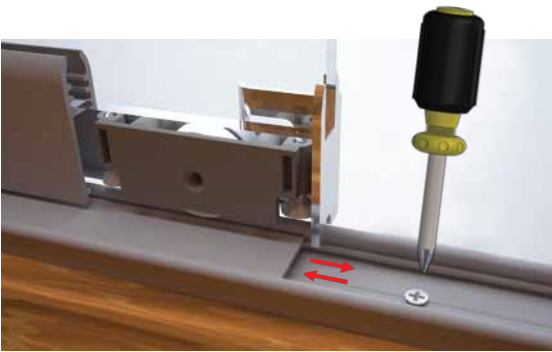

Alt ray ve kapama profili
(Kapama profili montaj vidalarını gizlemek için kullanılır.)
Cover profile for lower rail
Крышка нижней направляющей



Cam üst kenar plastik kılavuz
Plastic guide for upper edge of glass
Промежуточный пластиковый держатель

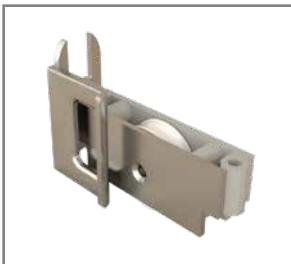

Sol Kulplu Makara
Left with handle wheel
Левый ролик с ручкой



Sağ Kulplu Makara
Right with handle wheel
Правый ролик с ручкой

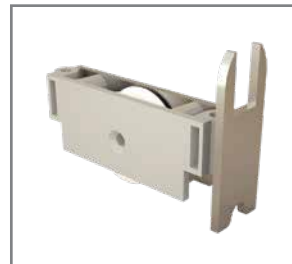

Sağ Makara
Right wheel
Правый ролик



Sol Makara
Left wheel
Левый ролик

GAMMA 01

Sol Kulplu Makara
Left with handle wheel
Левый ролик с ручкой



Kutuda 1 Ad. (Sağ)
1 pcs in the box(Right)
В коробке 1 шт. (Правый)

Sağ Kulplu Makara
Right with handle wheel
Правый ролик с ручкой



Kutuda 1 Ad. (Sol)
1 pcs in the box(Left)
В коробке 1 шт. (Левый)

Sağ Makara
Right wheel
Правый ролик



Kutuda 1 Ad. (Sağ)
1 pcs in the box(Right)
В коробке 1 шт. (Правый)

Sol Makara
Left wheel
Левый ролик



Kutuda 1 Ad. (Sol)
1 pcs in the box(Left)
В коробке 1 шт. (Левый)

Cam üst kenar plastik kılavuz
Plastic guide for upper edge of glass
Промежуточный пластиковый держатель



Kutuda 4 Ad. (2Sağ-2Sol)
4 pcs in the box(2 right-2 left)
В коробке 4 шт. (2 Правый+2 левый)

Stoplama Plastiği
Stopper
Стопор



Kutuda 4 Ad. (2Sağ-2Sol)
4 pcs in the box(2 right-2 left)
В коробке 4 шт. (2 Правый+2 левый)

111-14-00

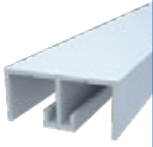

1 Ad. 4 mt.
1 pcs 4 meter
1 шт. 4 метра.

111-15-00



1 Ad. 4 mt.
1 pcs 4 meter
1 шт. 4 метра.

111-16-00



1 Ad. 4 mt.
1 pcs 4 meter
1 шт. 4 метра.

111-17-00



1 Ad. 4 mt.
1 pcs 4 meter
1 шт. 4 метра.



SİPARİŞ KODU ORDER CODE Артикул	F	KOD CODE КОД	AÇIKLAMA DESCRIPTION / НАИМЕНОВАНИЕ	LxWxH	kg	Set КОМПЛ.
101-12-01	303	GAMMA01	Cam Sürgü Sistemi (Kulp Gri) Sliding system for glass (Handle Gray) Раздвижная система для стекла (Серая ручка)	29 x 19 x 19	1,060 kg	10

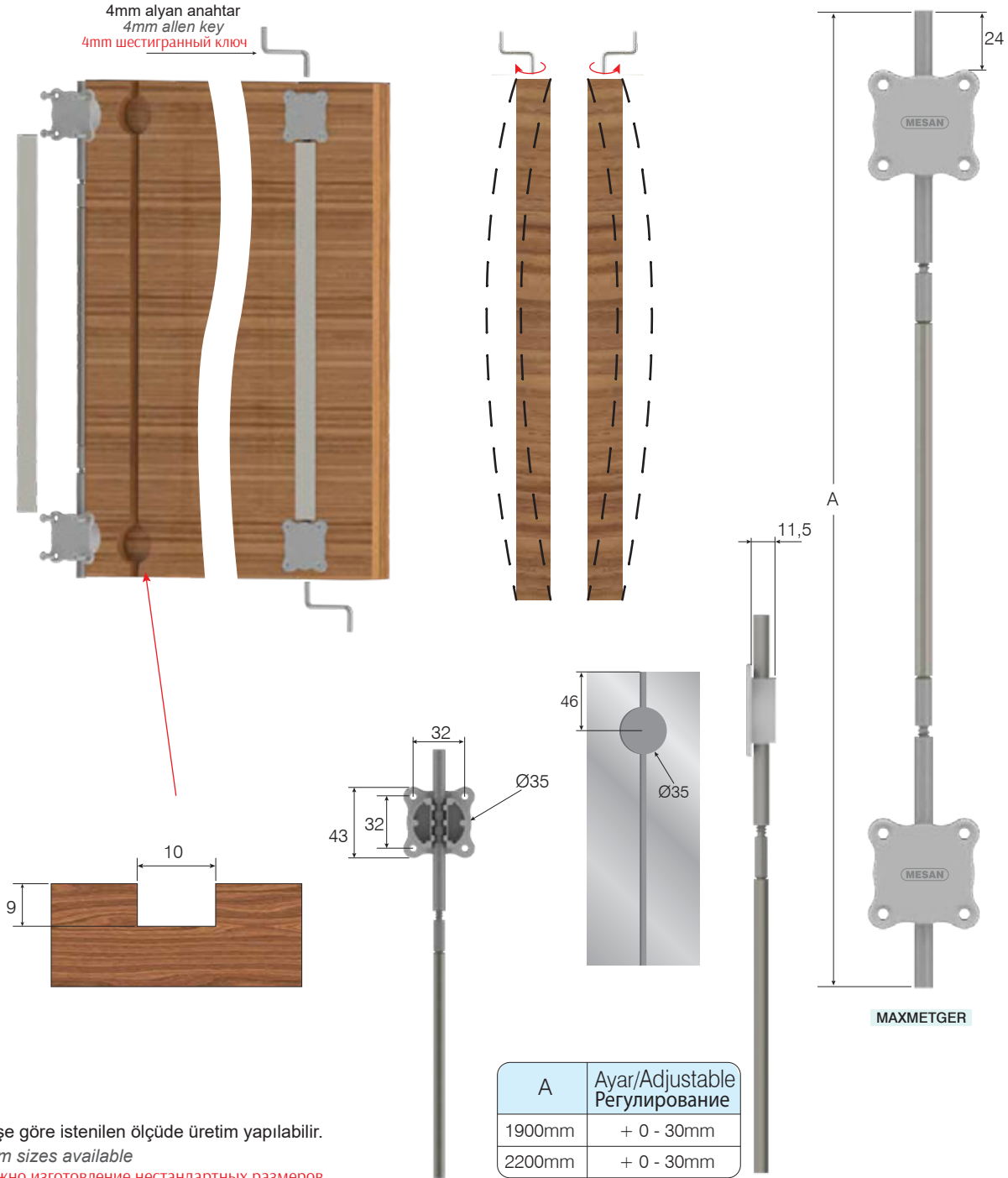

METGER





Siparişe göre istenilen ölçüde üretim yapılabilir.
Custom sizes available
Возможно изготовление нестандартных размеров

SİPARİŞ KODU ORDER CODE АРТИКУЛ	F	KOD CODE КОД	AÇIKLAMA DESCRIPTION / НАИМЕНОВАНИЕ	 LxWxH	 kg	 Ad Pcs ШТ.
113-03-22	403	METGER	Metal Çekger Metal wardrobe straightener Металлический выпрямитель двери (2200 mm)	240 x 14 x 5	20,000 kg	20
113-03-19	403	METGER	Metal Çekger Metal wardrobe straightener Металлический выпрямитель двери (1900mm)	240 x 14 x 5	19,000 kg	20

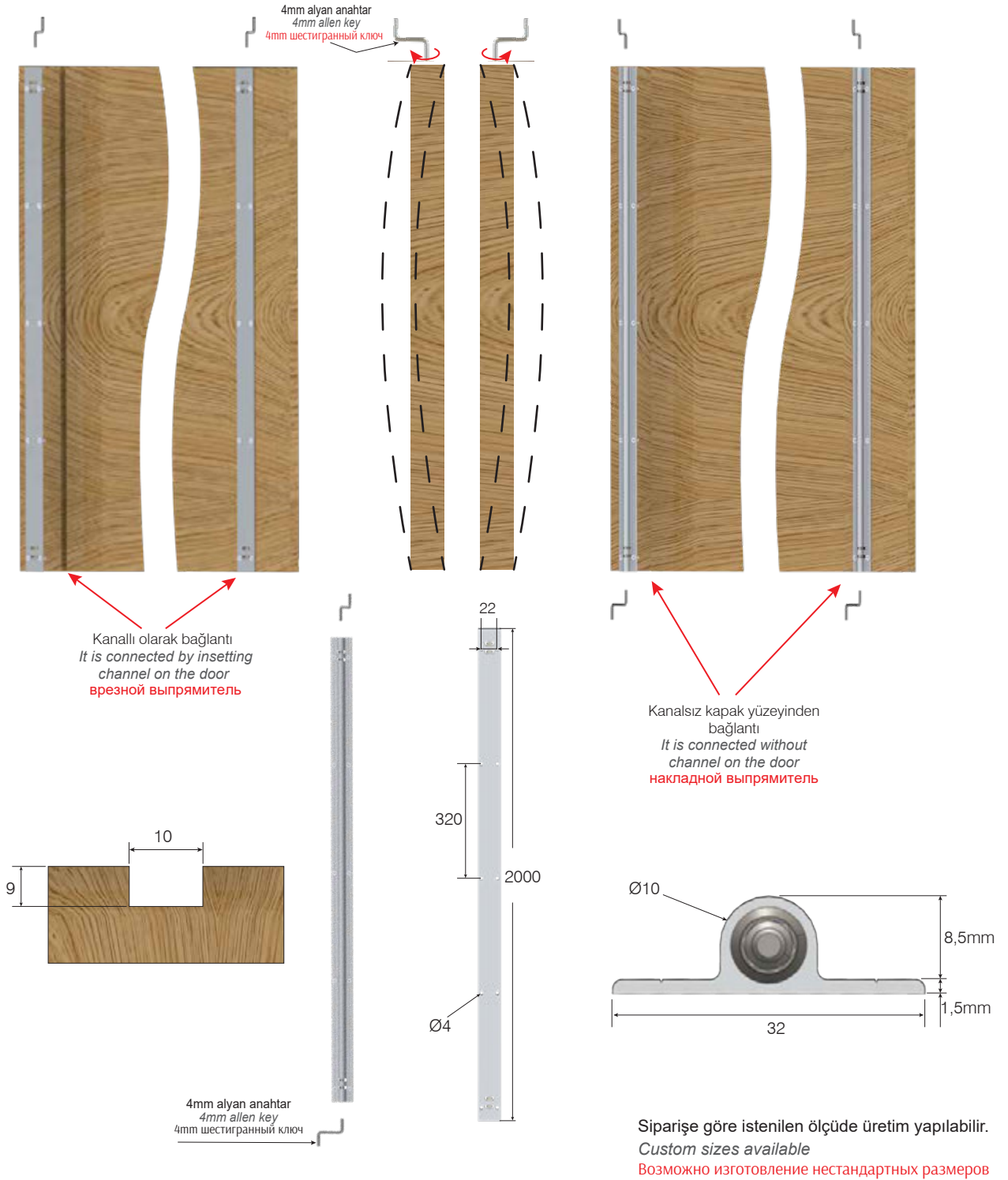
ALGER



1B1.

SİPARİŞ KODU ORDER CODE АРТИКУЛ	F	KOD CODE КОД	AÇIKLAMA DESCRIPTION / НАИМЕНОВАНИЕ	 LxWxH	 kg	 Ad Pcs ШТ.
113-01-20	601	ALGER-C200	Alüminyum Çekger Çift Taraflı (2000 mm) Aluminium wardrobe straightener double-sided Алюминиевый выпрямитель двери двусторонний	205 x 10 x 6	19,200 kg	20

AYARLI ALGER

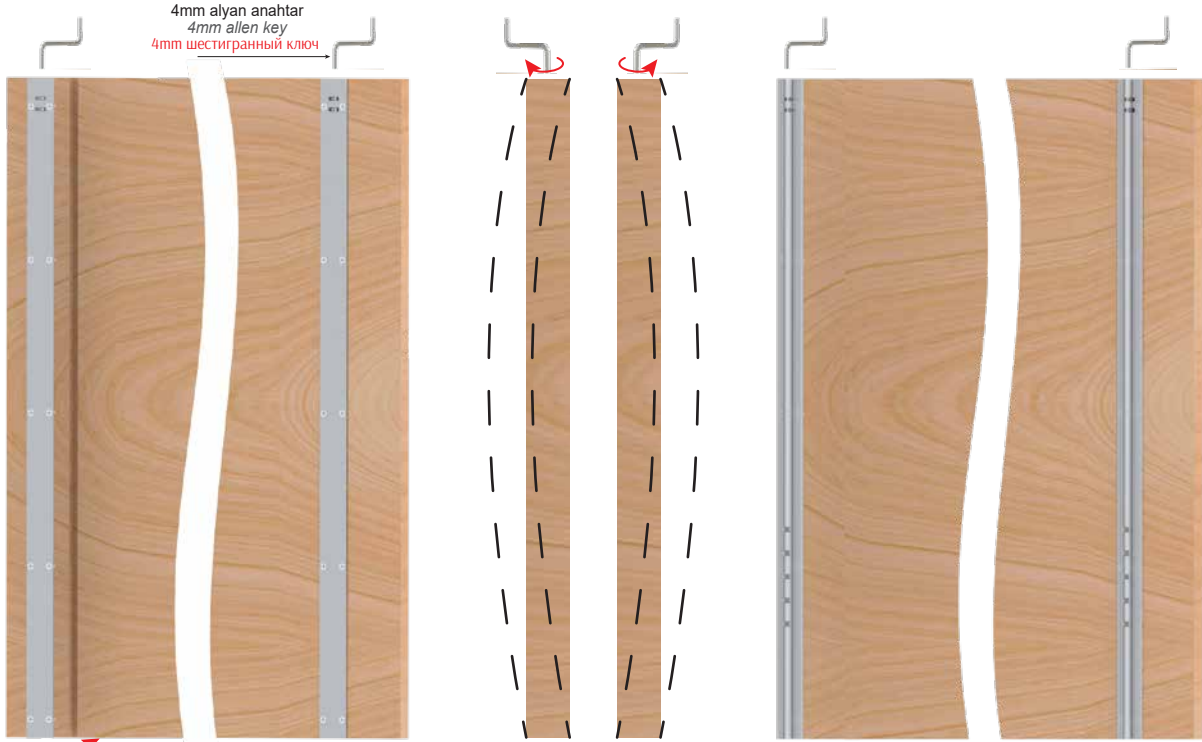

Kanallı olarak bağlantı
It is connected by inseting
channel on the door
врезной выпрямитель

Kanalsız kapak yüzeyinden bağlantı
It is connected without channel on the door
накладной выпрямитель

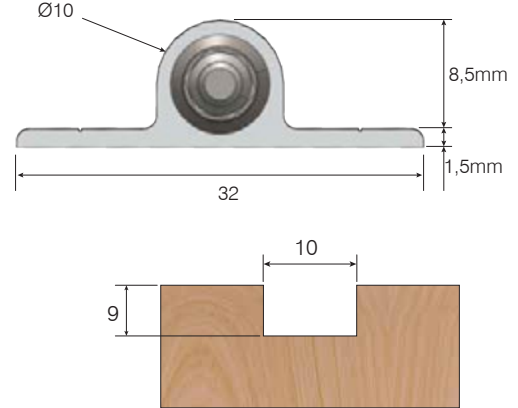
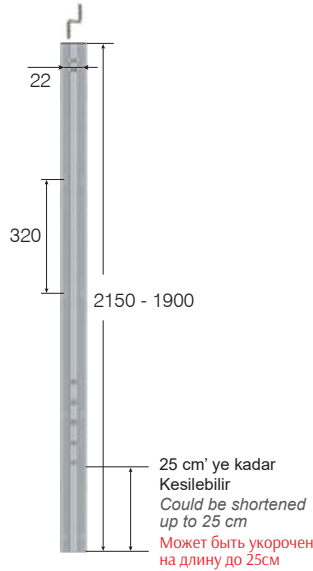
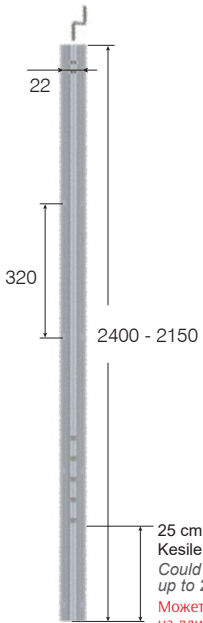

Siparişe göre istenilen ölçüde üretim yapılabilir.
Custom sizes available
Возможно изготовление нестандартных размеров

SİPARİŞ KODU ORDER CODE Артикул	F	KOD CODE КОД	AÇIKLAMA DESCRIPTION / НАИМЕНОВАНИЕ	LxWxH	kg	Ad Pcs ШТ.
113-02-24	601	ALGER-T240	Alüminyum Çekger Tek Taraflı (2400 mm) Aluminium wardrobe straightener single-sided Алюминиевый выпрямитель двери односторонний	245 x 10 x 6	17,630 kg	20
113-02-22	601	ALGER-T215	Alüminyum Çekger Tek Taraflı (2150 mm) Aluminium wardrobe straightener single-sided Алюминиевый выпрямитель двери односторонний	220 x 10 x 6	15,620 kg	20

SİPARİŞ KODU ORDER CODE АРТИКУЛ	F	KOD CODE КОД	AÇIKLAMA DESCRIPTION / НАИМЕНОВАНИЕ	L	LxWxH	kg	Ad Pcs ШТ
104-39-01	301	MAXBZ0130	Gömme Baza Ayağı Inset cabinet foot	30 mm	29 x 19 x 12	6.000 kg	200
104-39-04		MAXBZ0118	Врезная опора регулируемая	18 mm		5,500 kg	200

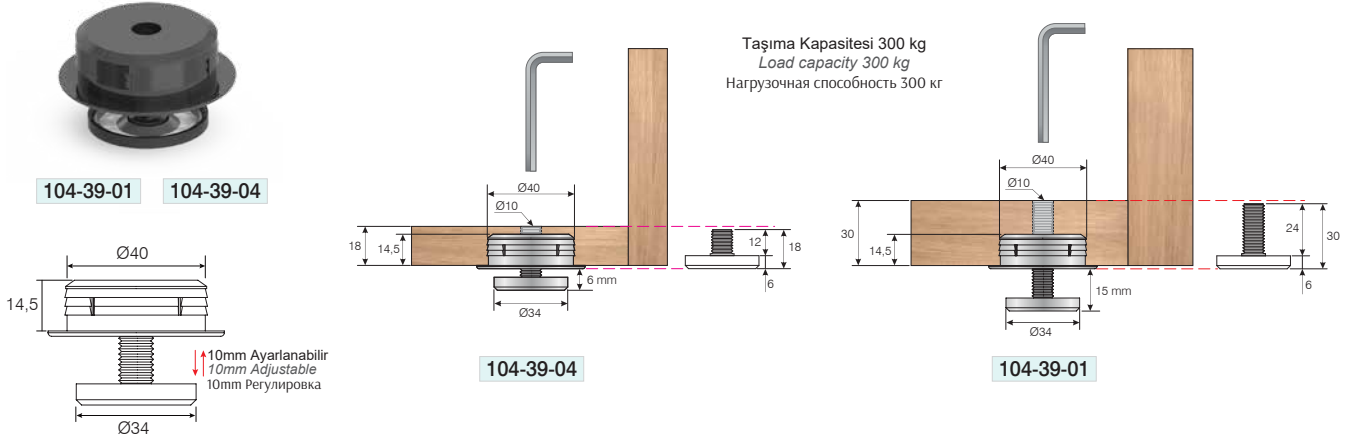

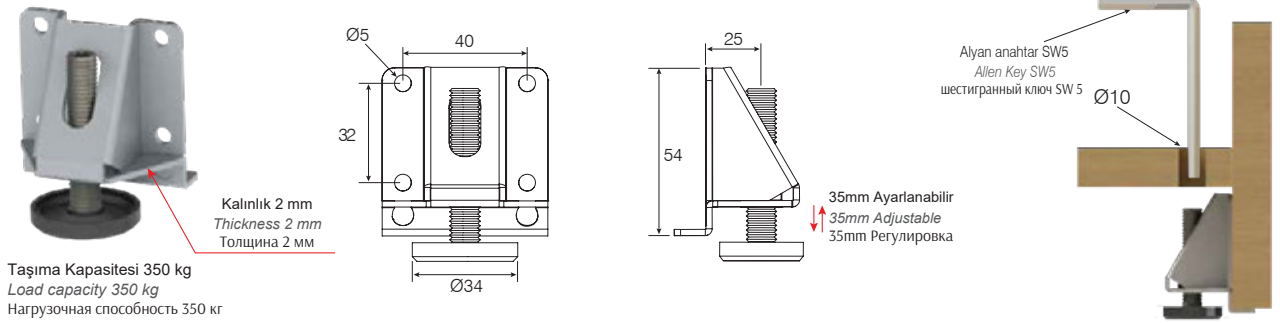

SİPARİŞ KODU ORDER CODE АРТИКУЛ	F	KOD CODE КОД	AÇIKLAMA DESCRIPTION / НАИМЕНОВАНИЕ	LxWxH	kg	Ad Pcs ШТ
104-39-02	403	MAXBZ02	Ayarlı Baza Ayağı Adjustable cabinet foot Опора регулируемая	29 x 19 x 12	13,000 kg	100

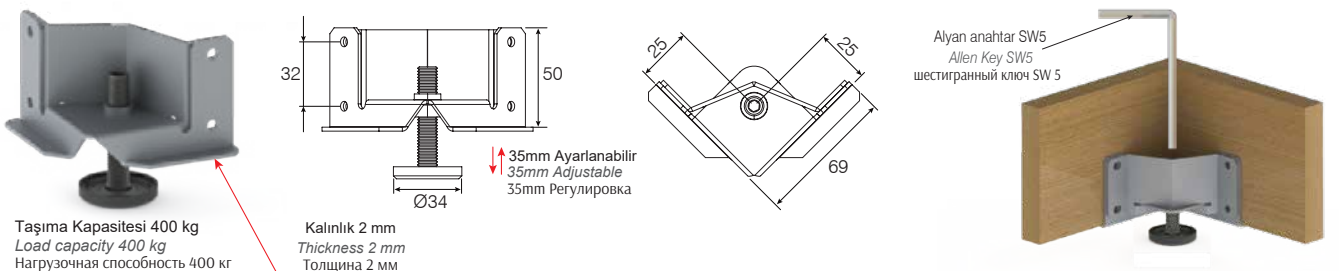

SİPARİŞ KODU ORDER CODE АРТИКУЛ	F	KOD CODE КОД	AÇIKLAMA DESCRIPTION / НАИМЕНОВАНИЕ	LxWxH	kg	Ad Pcs ШТ
104-39-03	403	MAXBZ03	Ayarlı Köşe Baza Ayağı Adjustable cabinet corner foot Опора регулируемая угловая	29 x 19 x 30	13,000 kg	60



SİPARİŞ KODU ORDER CODE Артикул	F	KOD CODE КОД	AÇIKLAMA DESCRIPTION / НАИМЕНОВАНИЕ	D			
							Ad. Pcs. / ШТ.
112-16-60	601, 621	-	Çerçeve Profili Frame profile Рамочный профиль	600 cm		4,500 kg	
112-17-60	601, 621	HD025	Boy Kulp Profili Handle profile Профильная ручка	600 cm		2,100 kg	
112-18-60	601, 621	-	Çerçeve Ara Kayıt Profili Middle frame profile Рамочный профиль средний	600 cm	Siparişe Göre Depends on order	1,500 kg	Siparişe Göre Depends on order
112-19-60	303	-	Ara Kayıt Fitiği Rubber seal for middle frame profile Уплотнитель для среднего рамочного профиля	600 cm	В зависимости от заказа	-	В зависимости от заказа
110-22-01	403	-	Çerçeve Köşe Birleştirme Sacı Corner connector Угловой соединительный элемент	-		0,078 kg	
110-22-02	403	-	Ara Kayıt Bağlantı Sacı Connector of middle frame profile Фиксатор среднего рамочного профиля	-		0,006 kg	

1B1.



112-16-60



112-17-60



110-22-01



112-18-60



112-19-60

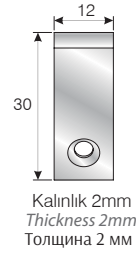
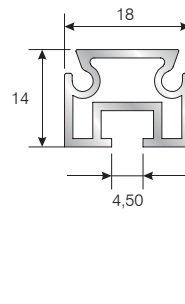
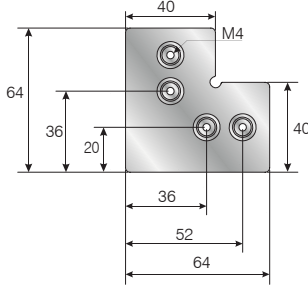
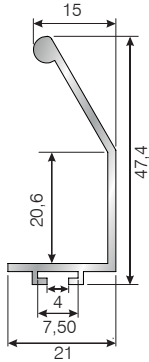
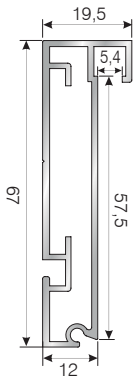

M4 x 8

110-22-02

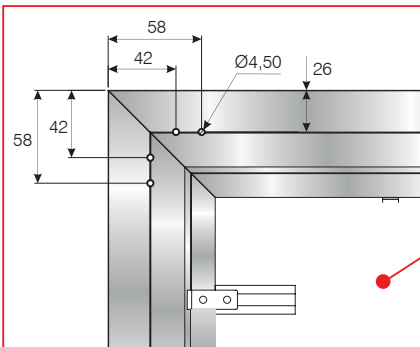

M4 x 8



SİPARİŞ KODU ORDER CODE Артикул	F	KOD CODE КОД	AÇIKLAMA DESCRIPTION / НАИМЕНОВАНИЕ	D			
					LxWxH	kg	Ad. Pcs. / ШТ.
112-23-60	601, 621	-	Çerçeve Profili Frame Profile Рамочный Профиль	600 cm		2,534 kg	
110-09-13	303	-	Çerçeve İç Profili PVC Inner frame profile PVC Внутренний профиль рамы (пластиковый) ПВХ	600 cm	Siparişe Göre Depends on order В зависимости от заказа	0,132 kg	Siparişe Göre Depends on order В зависимости от заказа
110-22-01	601, 621	-	Çerçeve Köşe Birleştirme Sacı Corner Connector Угловой Соединительный Элемент	-		0,078 kg	



112-23-60

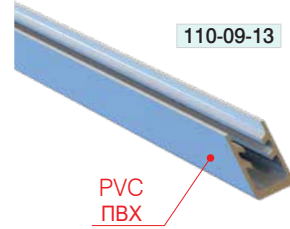
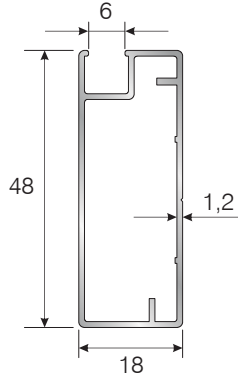

110-09-13

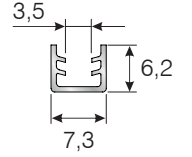

PVC
ПВХ

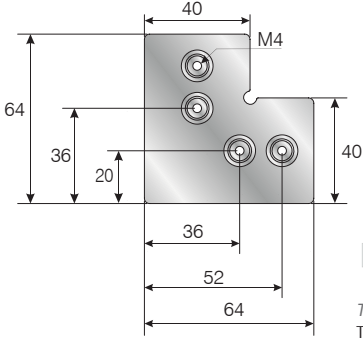

110-22-01
Kalınlık 3mm
Thickness 3mm
Толщина 3 мм

M4 x 8

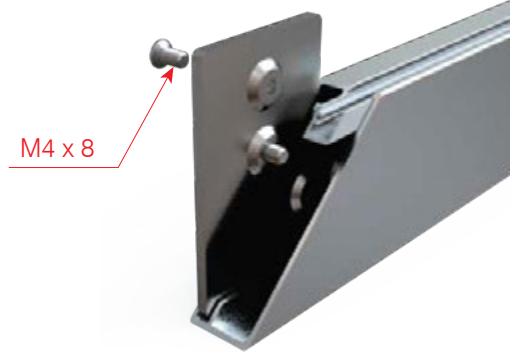

1B1.

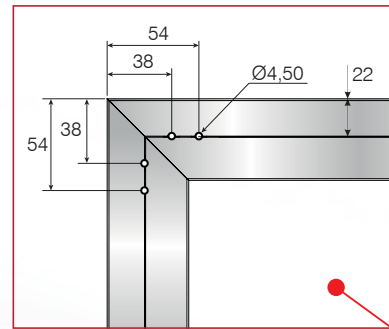

SİPARİŞ KODU ORDER CODE АРТИКУЛ	F	KOD CODE КОД	AÇIKLAMA DESCRIPTION / НАИМЕНОВАНИЕ	D	LxWxH	kg	Ad. Pcs. / ШТ.
111-02-25	601	AL201BT	Alüminyum Ray Aluminium rail Алюминиевая Направляющая	250 cm	Sipariş Göre Depends on order	17,500 kg	8
111-02-30				300 cm	В зависимости от заказа	21,000 kg	8

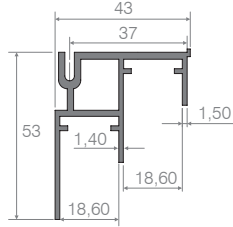

SİPARİŞ KODU ORDER CODE АРТИКУЛ	F	KOD CODE КОД	AÇIKLAMA DESCRIPTION / НАИМЕНОВАНИЕ	D	LxWxH	kg	Ad. Pcs. / ШТ.
111-04-25	601	AL251TP	Alüminyum Ray Aluminium rail Алюминиевая Направляющая	250 cm	Sipariş Göre Depends on order	22,500 kg	8
111-04-30				300 cm	В зависимости от заказа	26,500 kg	8

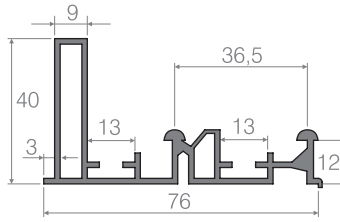

SİPARİŞ KODU ORDER CODE АРТИКУЛ	F	KOD CODE КОД	AÇIKLAMA DESCRIPTION / НАИМЕНОВАНИЕ	D	LxWxH	kg	Ad. Pcs. / ШТ.
111-32-25	601	AL252TP	Alüminyum Ray ALFA11 Üst Aluminium rail upper ALFA11 Алюминиевая Направляющая верхняя альфа	250 cm	Sipariş Göre Depends on order	19,500 kg	12
111-32-30				300 cm	В зависимости от заказа	23,500 kg	12

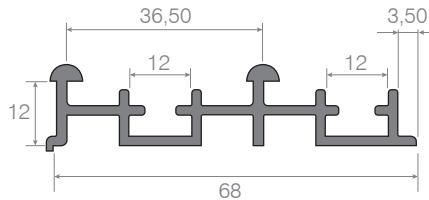

1B1.

SİPARİŞ KODU ORDER CODE АРТИКУЛ	F	KOD CODE КОД	AÇIKLAMA DESCRIPTION / НАИМЕНОВАНИЕ	D	LxWxH	kg	Ad. Pcs. / ШТ.
111-31-25	601	AL345TP	Alüminyum Ray Aluminium rail Алюминиевая Направляющая	250 cm	Siparişe Göre Depends on order	0,590 kg	8
111-31-30			300 cm	В зависимости от заказа	0,590 kg	8	

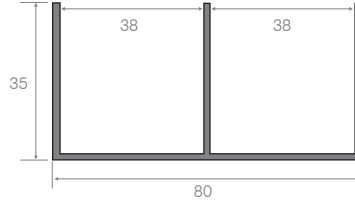
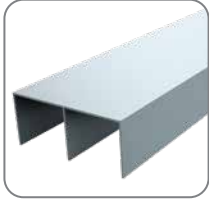

SİPARİŞ KODU ORDER CODE АРТИКУЛ	F	KOD CODE КОД	AÇIKLAMA DESCRIPTION / НАИМЕНОВАНИЕ	D	LxWxH	kg	Ad. Pcs. / ШТ.
111-07-25	601	AL355TP	Alüminyum Ray Aluminium rail Алюминиевая Направляющая	250 cm	Siparişe Göre Depends on order	18,600kg	8
111-07-30			300 cm	В зависимости от заказа	22,300 kg	8	

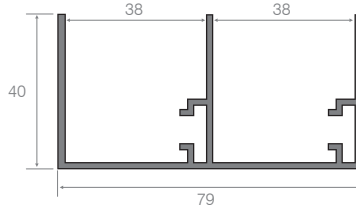

SİPARİŞ KODU ORDER CODE АРТИКУЛ	F	KOD CODE КОД	AÇIKLAMA DESCRIPTION / НАИМЕНОВАНИЕ	D	LxWxH	kg	Ad. Pcs. / ШТ.
111-06-25	601	AL351TP	Alüminyum Ray Aluminium rail Алюминиевая Направляющая	250 cm	Siparişe Göre Depends on order	21,120 kg	8
111-06-30			300 cm	В зависимости от заказа	25,340 kg	8	

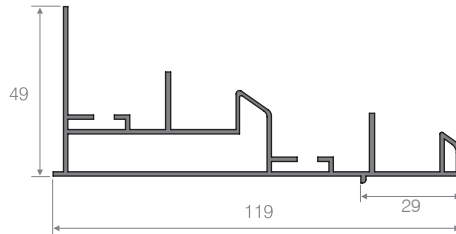

SİPARİŞ KODU ORDER CODE АРТИКУЛ	F	KOD CODE КОД	AÇIKLAMA DESCRIPTION / НАИМЕНОВАНИЕ	D	LxWxH	kg	Ad. Pcs. / ШТ.
111-01-25	601	AL129BT	Alüminyum Ray Aluminium rail	250 cm	Siparişe Göre Depends on order	7,500 kg	48
111-01-30			Алюминиевая Направляющая	300 cm	В зависимости от заказа	9,000 kg	48

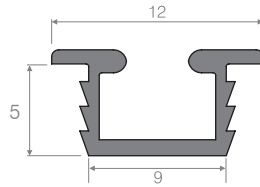

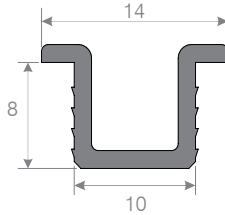

SİPARİŞ KODU ORDER CODE АРТИКУЛ	F	KOD CODE КОД	AÇIKLAMA DESCRIPTION / НАИМЕНОВАНИЕ	D	LxWxH	kg	Ad. Pcs. / ШТ.
111-51-20	303	-	Delta Üst Ray Plastik Delta Upper Rail Plastic	200 cm	Siparişe Göre Depends on order	5,500 kg	48
			Дельта верхняя направляющая, пластик		В зависимости от заказа		



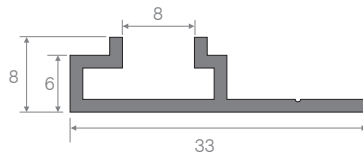



SİPARİŞ KODU ORDER CODE АРТИКУЛ	F	KOD CODE КОД	AÇIKLAMA DESCRIPTION / НАИМЕНОВАНИЕ	D	LxWxH	kg	Ad. Pcs. / ШТ.
111-18-10	601	-	Alüminyum Yavaşlatıcı Ray Aluminium damper rail	100 cm	Siparişe Göre Depends on order	10,500 kg	48
			Алюминиевая Направляющая доводчика		В зависимости от заказа		



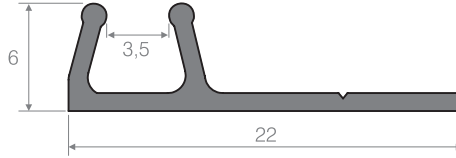



1B1.

SİPARİŞ KODU ORDER CODE Артикул	F	KOD CODE КОД	AÇIKLAMA DESCRIPTION / НАИМЕНОВАНИЕ	D			
111-03-25	601	AL220BT	Alüminyum Ray Aluminium rail	250 cm	Sipariş Göre Depends on order В зависимости от заказа	12,500 kg	48
111-03-30			300 cm	13,500 kg			

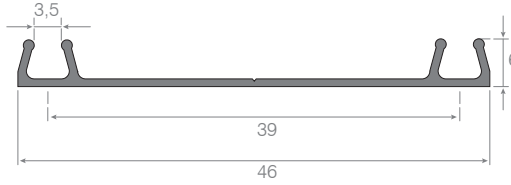

SİPARİŞ KODU ORDER CODE Артикул	F	KOD CODE КОД	AÇIKLAMA DESCRIPTION / НАИМЕНОВАНИЕ	D			
111-08-25	601	AL460BT	Alüminyum Ray Aluminium rail	250 cm	Sipariş Göre Depends on order В зависимости от заказа	11,000 kg	24
111-08-30			300 cm	13,500 kg			



SİPARİŞ KODU ORDER CODE Артикул	F	KOD CODE КОД	AÇIKLAMA DESCRIPTION / НАИМЕНОВАНИЕ	D			
111-09-25	601	AL500BT	Alüminyum Ray Aluminium rail	250 cm	Sipariş Göre Depends on order В зависимости от заказа	11,200 kg	24
111-09-30			300 cm	13,500 kg			

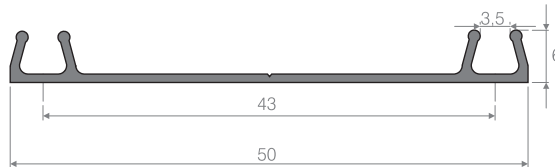

1B1.

öçülerde değışiklik uyarı hakki saklıdır. • MESAN reserves the right to change the dimensions. • Компания оставляет за собой право вносить изменения в размеры.

SİPARİŞ KODU ORDER CODE АРТИКУЛ	F	KOD CODE КОД	AÇIKLAMA DESCRIPTION / НАИМЕНОВАНИЕ	D	LxWxH	kg	Ad. Pcs. / ШТ.
111-10-25	601	AL550BT	Alüminyum Ray Aluminium rail	250 cm	Siparişe Göre Depends on order	13,500 kg	24
111-10-30			Alüminyum Ray Алюминиевая Направляющая	300 cm	В зависимости от заказа	16,000 kg	24

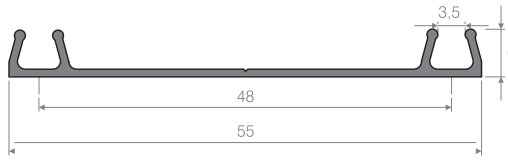

SİPARİŞ KODU ORDER CODE АРТИКУЛ	F	KOD CODE КОД	AÇIKLAMA DESCRIPTION / НАИМЕНОВАНИЕ	D	LxWxH	kg	Ad. Pcs. / ШТ.
111-14-00	601	Alüminyum Ray Gamma Üst Aluminium rail upper Gamma Алюминиевая Направляющая верхняя Гамма	400 cm	Siparişe Göre Depends on order В зависимости от заказа	1,000 kg	Siparişe Göre Depends on order В зависимости от заказа

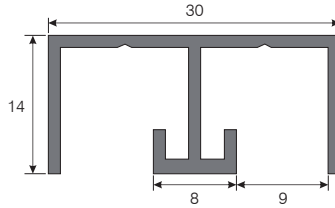

SİPARİŞ KODU ORDER CODE Артикул	F	KOD CODE КОД	AÇIKLAMA DESCRIPTION / НАИМЕНОВАНИЕ	D	LxWxH	kg	Ad. Pcs. / ШТ.
111-15-00	601	Alüminyum Ray Gamma Alt Aluminium rail bottom Gamma Алюминиевая Направляющая нижняя Гамма	400 cm	Sipariş Göre Depends on order В зависимости от заказа	0,467 kg	Sipariş Göre Depends on order В зависимости от заказа

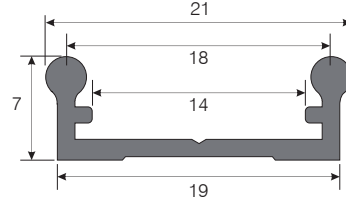

SİPARİŞ KODU ORDER CODE Артикул	F	KOD CODE КОД	AÇIKLAMA DESCRIPTION / НАИМЕНОВАНИЕ	D	LxWxH	kg	Ad. Pcs. / ШТ.
111-16-00	601	Alüminyum Ray Gamma Kapama Aluminium rail cover Gamma Алюминиевая крышка направляющей Гамма	400 cm	Sipariş Göre Depends on order В зависимости от заказа	0,171 kg	Sipariş Göre Depends on order В зависимости от заказа



SİPARİŞ KODU ORDER CODE Артикул	F	KOD CODE КОД	AÇIKLAMA DESCRIPTION / НАИМЕНОВАНИЕ	D	LxWxH	kg	Ad. Pcs. / ШТ.
111-17-00	601	Alüminyum cam kapak profili Gamma Aluminium glass door rail Gamma Алюминиевая направляющая для стекла Гамма	400 cm	Sipariş Göre Depends on order В зависимости от заказа	0,998 kg	Sipariş Göre Depends on order В зависимости от заказа

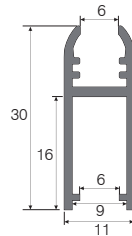

SİPARİŞ KODU ORDER CODE АРТИКУЛ	F	KOD CODE КОД	AÇIKLAMA DESCRIPTION / НАИМЕНОВАНИЕ	D					
							Ad. Pcs. / ШТ.		
112-01-20	601	HD010-18İ	Alüminyum Boy Kulp	200 cm	<i>Siparişe Göre Depends on order В зависимости от заказа</i>	20,500 kg	20		
112-01-25			Aluminium handle profile	250 cm				25,600 kg	
112-11-20	601	HD010-16İ	Alüminyum Boy Kulp	200 cm				19,800 kg	20
112-11-25			Aluminium handle profile	250 cm				24,650 kg	



HD010-18İ HD010-16İ

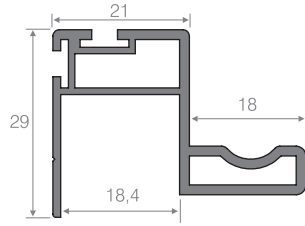

HD010-18İ

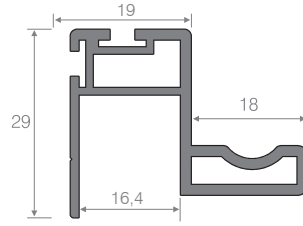

HD010-16İ



SİPARİŞ KODU ORDER CODE АРТИКУЛ	F	KOD CODE КОД	AÇIKLAMA DESCRIPTION / НАИМЕНОВАНИЕ	D					
							Ad. Pcs. / ШТ.		
112-02-20	601	HD020-18D	Alüminyum Boy Kulp	200cm	<i>Siparişe Göre Depends on order В зависимости от заказа</i>	17,500 kg	20		
112-02-25			Aluminium handle profile	250cm				22,000 kg	
112-12-20	601	HD020-16D	Alüminyum Boy Kulp	200cm				16,500 kg	20
112-12-25			Aluminium handle profile	250cm				21,000 kg	



HD020-18D HD020-16D

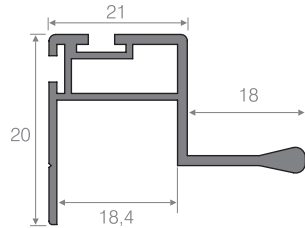

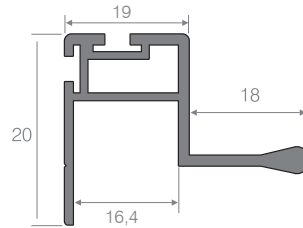

HD020-18D



HD020-16D



SİPARİŞ KODU ORDER CODE АРТИКУЛ	F	KOD CODE КОД	AÇIKLAMA DESCRIPTION / НАИМЕНОВАНИЕ	D			
							Ad. Pcs. / ШТ.
112-21-20	601	-	Alüminyum H Profil	200cm	<i>Siparişe Göre Depends on order В зависимости от заказа</i>	0,596 kg	20
112-21-25			Aluminium H profile	250cm			

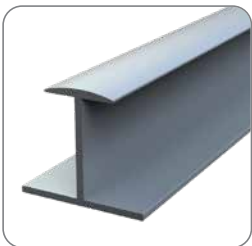

112-21-20 112-21-25

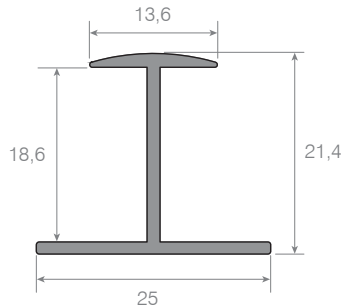

SİPARİŞ KODU ORDER CODE АРТИКУЛ	F	KOD CODE КОД	AÇIKLAMA DESCRIPTION / НАИМЕНОВАНИЕ	D			 Ad. Pcs. / ШТ.
112-03-20	601	HD030-18C	Alüminyum Boy Kulp Aluminium handle profile	200cm	Siparişe Göre Depends on order В зависимости от заказа	8,000 kg	20
112-03-25			18mm	250cm		10,000 kg	20
112-13-20	601	HD030-16C	Alüminyum Boy Kulp Aluminium handle profile	200cm		7,900 kg	20
112-13-25			16mm	250cm		9,800 kg	20



HD030-18C HD030-16C

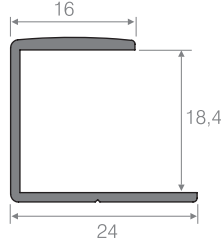

HD030-18C

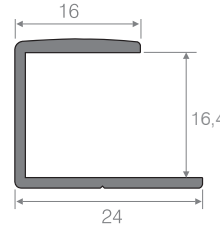

HD030-16C



SİPARİŞ KODU ORDER CODE АРТИКУЛ	F	KOD CODE КОД	AÇIKLAMA DESCRIPTION / НАИМЕНОВАНИЕ	D			 Ad. Pcs. / ШТ.
112-10-20	601	HD085-18Y	Alüminyum Boy Kulp Aluminium handle profile	200cm	Siparişe Göre Depends on order В зависимости от заказа	18,500 kg	20
112-10-25			250cm	23,000 kg		20	



HD085-18Y

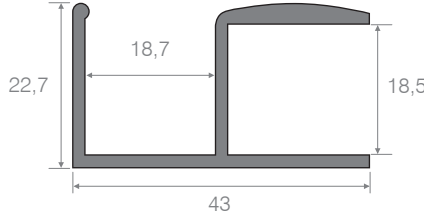

SİPARİŞ KODU ORDER CODE АРТИКУЛ	F	KOD CODE КОД	AÇIKLAMA DESCRIPTION / НАИМЕНОВАНИЕ	D			 Ad. Pcs. / ШТ.
112-09-20	601	HD080-18YF	Alüminyum Boy Kulp Aluminium handle profile	200 cm	Siparişe Göre Depends on order В зависимости от заказа	23,000 kg	20
112-09-25			250 cm	28,500 kg		20	

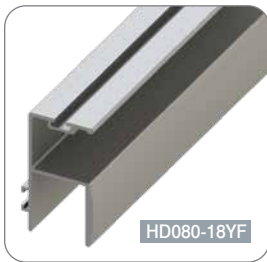

HD080-18YF

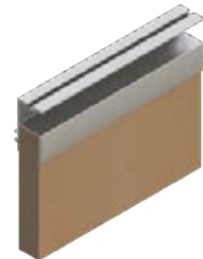
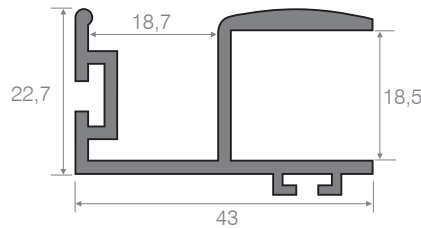

öçülerde değışiklik yapma hakkı saklıdır. • MESAN reserves the right to change the dimensions. • Компания оставляет за собой право вносить изменения в размеры.

1B1.

SİPARİŞ KODU ORDER CODE АРТИКУЛ	F	KOD CODE КОД	AÇIKLAMA DESCRIPTION / НАИМЕНОВАНИЕ	D	LxWxH	kg	Ad. Pcs. / ШТ.
112-04-20	601	HD040-18G	Alüminyum Boy Kulp	200 cm		12,500 kg	10
112-04-25			Aluminium handle profile	250 cm			
			Алюминиевая Профильная Ручка				

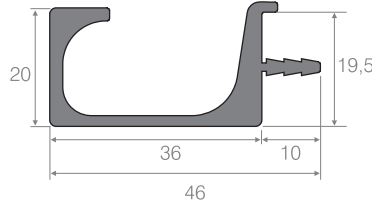

SİPARİŞ KODU ORDER CODE АРТИКУЛ	F	KOD CODE КОД	AÇIKLAMA DESCRIPTION / НАИМЕНОВАНИЕ	D	LxWxH	kg	Ad. Pcs. / ШТ.
112-05-20	601	HD050-18L	Alüminyum Boy Kulp	200 cm		9,500 kg	10
112-05-25			Aluminium handle profile	250 cm			
			Алюминиевая Профильная Ручка				

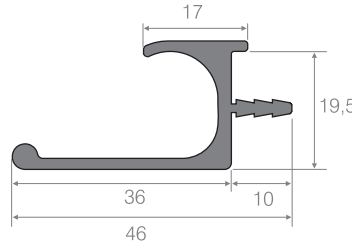

SİPARİŞ KODU ORDER CODE АРТИКУЛ	F	KOD CODE КОД	AÇIKLAMA DESCRIPTION / НАИМЕНОВАНИЕ	D	LxWxH	kg	Ad. Pcs. / ШТ.
112-07-20	601	HD065-18E	Alüminyum Boy Kulp	200 cm		7,500 kg	20
112-07-25			Aluminium handle profile	250 cm			
			Алюминиевая Профильная Ручка				

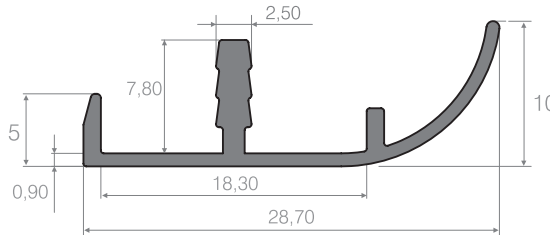

SİPARİŞ KODU ORDER CODE АРТИКУЛ	F	KOD CODE КОД	AÇIKLAMA DESCRIPTION / НАИМЕНОВАНИЕ	D	LxWxH	kg	Ad. Pcs. / ШТ.
112-25-20	601	-	Alüminyum Kenar Çıtası	200 cm		5,125 kg	25
112-25-25			Aluminium Edge Cover Profile	250 cm			
			Алюминиевый Профиль типа "U"				

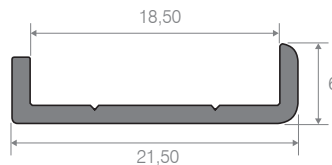

SİPARİŞ KODU ORDER CODE Артикул	F	KOD CODE КОД	AÇIKLAMA DESCRIPTION / НАИМЕНОВАНИЕ	D			 Ad. Pcs. / ШТ.
112-06-20	601	HD060-18T	Alüminyum Boy Kulp	200 cm	<i>Sipariş Göre Depends on order В зависимости от заказа</i>	6,900 kg	20
112-06-25			250 cm	8,600 kg			

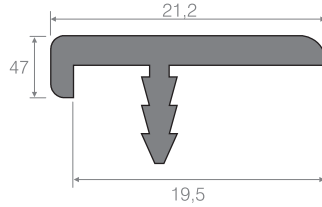

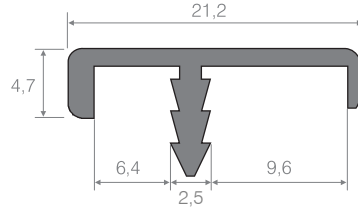

SİPARİŞ KODU ORDER CODE Артикул	F	KOD CODE КОД	AÇIKLAMA DESCRIPTION / НАИМЕНОВАНИЕ	D			 Ad. Pcs. / ШТ.
112-08-20	601	HD070-18E	Alüminyum Boy Kulp	200 cm	<i>Sipariş Göre Depends on order В зависимости от заказа</i>	5,000 kg	20
112-08-25			250 cm	6,250 kg			

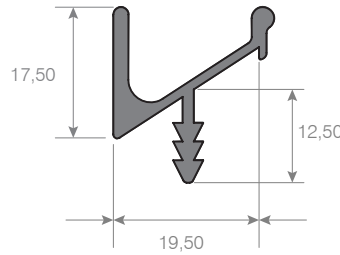

SİPARİŞ KODU ORDER CODE Артикул	F	KOD CODE КОД	AÇIKLAMA DESCRIPTION / НАИМЕНОВАНИЕ	D			 Ad. Pcs. / ШТ.	
112-14-30	601	HD075-18V	Alüminyum Boy Kulp Aluminium handle profile Алюминиевая Профильная Ручка	200cm	<i>Sipariş Göre Depends on order В зависимости от заказа</i>	0,550 kg	<i>Sipariş Göre Depends on order В зависимости от заказа</i>	
				250cm				0,700 kg
				300cm				0,800 kg



SİPARİŞ KODU ORDER CODE Артикул	F	KOD CODE КОД	AÇIKLAMA DESCRIPTION / НАИМЕНОВАНИЕ			 mt.
110-09-03	303	KF600	Kıl Firça / Brush seal / Щеточный уплотнитель	<i>Sipariş Göre Depends on order</i>	—	350
110-09-04	303	LF01	Lastik Fital / Rubber seal / Резиновый уплотнитель	<i>В зависимости от заказа</i>	—	200

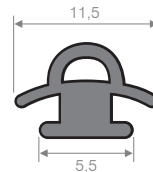



















- Ürünlerimiz; patentli, faydalı model ve Endüstriyel Tasarım Tescil belgelidir.
- Kataloğumuzdaki görüntüler ve teknik çizimler kopyalanamaz ve izinsiz kullanılamaz.
- Fiyatlarımıza KDV dahil değildir.
- MESAN önceden haber vermeden fiyatlarda ve satış şartlarında değişiklik yapma hakkını saklı tutar.
- Her yeni fiyat listesi bir öncekini geçersiz kılar.
- Minimum sipariş tutarı K.D.V. hariç 1.000 TL. olmalıdır.
- İlk sipariş bedeli alınmadan ikinci sipariş kabul edilmez.
- Siparişler ödeme önceliği ve sipariş tarihi dikkate alınarak sevk edilir.
- Siparişlerin sevk edilen tutarı kadar tahsilat yapılır. Sipariş miktarının tamamlanması istenilerek ödemeler şarta bağlanmaz.
- Müşteri ile karşılıklı mutabık kalınan kargo veya nakliye firmalarına verilmiş mallar müşteriye teslim edilmiş sayılır.
- Nakliye esnasında zarar, ziyan ve nakliye bedeli müşteriye aittir.
- İstenildiği takdirde mallar müşteri adına sigorta ettirilebilir.
- İmalat hatalı ürünler MESAN 'a bildirilmeli ve onayı alınarak 15 gün içinde iade edilmelidir. İade edilmeyen ürünler tekrar geri alınmaz ve değiştirilemez. İade edilecek ürünler MESAN'ın anlaşmalı kargo veya nakliye firmaları ile yapılmalıdır.
- Karşılıksız çeklerin ödemesi 7 günü geçtiği takdirde aylık % 3 vade farkı faturası kesilir.
- MESAN' ın izni olmadan herhangi bir görüntü kullanılamaz.
- Metal yüzey kaplamaları ISO1456-74'e göre yapılmaktadır.
- Siparişini teyid ederek kesinleştirmiş müşterimiz, çalışma koşullarımızı kabul etmiş sayılır.
- Özel siparişlerde teknik detaylar, renk ve ölçü tam olmalıdır. MESAN 'dan kaynaklanabilecek kusur dışında iade kabul edilmez.
- Özel siparişlerde ödeme alındıktan sonra üretim yapılır.
- Siparişlerde; MESAN Kataloğundaki sipariş kodu, varsa rengi, ölçüleri eksiksiz ve tam olmalıdır. Koli, kutu ve paketleme adetlerine uygun olarak siparişler verilmelidir.

















Baskıdan dolayı oluşabilecek hatalarda sorumluluk kabul edilmez.

Our company is not responsible for typographical errors that may appear. / Компания не несет ответственности за типографические опечатки и ошибки.

PLASTİK BOYA
PLASTIC COLORS
ЦВЕТА ПЛАСТМАССЫ

-  — 300
Naturel
Transparent / Натуральный
-  — 301
Siyah / Black / Черный
-  — 302
Beyaz / White / Белый
-  — 303
Gri / Grey / Серый
-  — 304
Krem / Cream / Кремовый
-  — 305
Meşe / Light Oak / Дуб
-  — 306
Kahve / Brown / Коричневый
-  — 307
Armut / Pear / Груша
-  — 308
Orlando / Orlando / Орландо
-  — 309
Antrasit Gri / Anthracite / Антрацит
-  — 310
Nebraska Meşe
-  — 311
Carmen
-  — 315
Kırmızı / Red / Красный
-  — 316
Muson
-  — 319
Huş / Birch / березовый
-  — 317
Huş / Dark Blue / Синий
-  — 320
Lacivert / Dark Blue / Синий
-  — 322
Lila / Lilac / Сиреневый
-  — 323
Çilek Meşe

ELEKTROLİZ
ELECTROLYSIS
ЦВЕТА МЕТАЛЛИЧЕСКОЙ
ПОВЕРХНОСТИ (ГАЛЬВАНИЗ.)

-  — 401
Krom
Chrome / Хромированный
-  — 402
Nikel
Nickel / Никелированный
-  — 403
Çinko
Zinc / Оцинкованный
-  — 404
Altın / Gold / Золото
-  — 405
Sarı / Yellow / Латунь
-  — 406
Bronz / Bronze / Бронзовый
-  — 407
Siyah Çinko / Black Zinc
Оцинкованный-Черный
-  — 412
Mat Nikel
Matt Nickel / Матовый Никелированный
-  — 413
Kimyasal Çinko / Chemical Zinc
Оцинкованный-блестящий
-  — 421
Mat Krom
Matt Chrome / Матовый Хромированный
-  — 422
Nikel Saten
Satin Nickel / Сатин Никелированный
-  — 326
Yeşil / Green / Зеленый
-  — 329
Mavi / Blue / Голубой
-  — 330
Sarı / Yellow / Желтый
-  — 333
Wenge / Wenge / Венге
-  — 344
Bej / Beige / Бежевый
-  — 345
Safir Meşe
-  — 348
Metalik inci

TOZ BOYA
POWDER COATING
ЦВЕТА ПОРОШКОВОЙ
ОКРАСКИ МЕТАЛЛА

-  — 101
Mat Siyah
Matt Black / Матовый Черный
-  — 102
Mat Beyaz
Matt White / Матовый Белый
-  — 103
Mat Gri
Matt Grey / Матовый Серый
-  — 121
Parlak Siyah / Bright Black
Блестящий Черный
-  — 122
Parlak Beyaz / Bright White
Блестящий Белый
-  — 123
Parlak Gri / Bright Grey
Блестящий Серый
-  — 141
Pütürlü Siyah / Textured Black
Шероховатый Черный
-  — 142
Pütürlü Beyaz / Textured White
Шероховатый Белый





YAŞ BOYA
WET COATING
ЦВЕТА ОКРАСКИ МЕТАЛЛА





-  — 201
Mat Siyah
Matt Black / Матовый Черный
-  — 202
Mat Beyaz
Matt White / Матовый Белый
-  — 203
Mat Gri
Matt Grey / Матовый Серый
-  — 204
Mat Krom Boya / Matt Chrome
Матовый Хромированный
-  — 205
Saten Boya / Satin / Сатин
-  — 221
Parlak Siyah / Bright Black
Блестящий Черный
-  — 222
Parlak Beyaz / Bright White
Блестящий Белый
-  — 223
Parlak Beyaz / Bright Grey
Блестящий Серый

ELOKSAL
ANODIZED
ЦВЕТА АНОДИРОВАННОГО
ПОКРЫТИЯ



-  — 600
Ham Alüminyum
Raw Anodized
Алюминий Без Обработки
-  — 601
Mat Naturel
Matt Anodized
Натуральный Матовый
-  — 602
Mat Siyah
Matt Black Anodized
Черный Матовый
-  — 603
Mat Nikel
Matt Nickel Anodized
Матовый Никелированный
-  — 604
İnoks
Inox
Инокс
-  — 621
Parlak Naturel
Bright Anodized
Блестящий Никелированный
-  — 622
Parlak Siyah
Bright Black Anodized
Блестящий Черный
-  — 641
Saten Naturel
Naturel Satin Anodized
Сатин Натуральный
-  — 642
Saten Siyah
Satin Black Anodized
Сатин Черный
-  — 643
Saten Nikel
Satin Nickel Anodized
Сатин Никелированный
-  — 651
Kimyasal Parlak
Shiny chemical
блестящий химической

METALİZE
METALLISED
ЦВЕТА ПЛАСТИКОВОЙ ПОВЕРХНОСТИ (ГАЛЬВАНИЗ.)

-  — 501
Krom
Chrome / Хромированный
-  — 502
Nikel
Nickel / Никелированный
-  — 503
Antrasit Gri
Anthracite Grey / Антрацит
-  — 504
Altın / Gold / Золото
-  — 505
Sarı / Yellow / Латунь

-  — 506
Bronz / Bronze / Бронзовый
-  — 511
Mat Krom / Matt Chrome
Матовый Хромированный
-  — 512
Mat Nikel / Matt Nickel
Матовый Никелированный
-  — 521
Krom Saten / Satin Chrome
Сатин Хромированный
-  — 522
Nikel Saten / Satin Nickel
Сатин Никелированный

PASLANMAZ
STAINLESS
ПОВЕРХНОСТИ
НЕРЖАВЕЮЩЕЙ СТАЛИ

-  — 701
Satine / Satin / Сатин
-  — 702
Parlak / Bright / Блестящий

MESAN PLASTİK ve METAL SAN. A.Ş.

Selimpaşa Mah. 5001 Sk. No:10

34590 Silivri / İstanbul

Tel: +90 212 723 49 49

info@mesan.com.tr

www.mesan.com.tr



444 8 676
MSN





2021 ÜRÜN KATALOĞU
PRODUCT CATALOGUE
КАТАЛОГ ПРОДУКЦИИ